

1998
2018

CELEBRATE 20 YEARS WITH US

eko
okna

Panneaux de portes

PVC | Alu



EkoLine



EkoLine

PVC | Alu

La gamme de panneaux de porte EkoLine ajoute à l'esthétisme de chaque domicile. Grâce à leur design moderne, un vaste éventail d'accessoires et la richesse des couleurs, vous trouverez le modèle Ekoline qui vous convient.

Notre offre propose plus de 70 modèles, chacun disponible en PVC ou en aluminium. Les nouvelles technologies nouvelles utilisées lors de la production assurent une grande résistance aux agents atmosphériques et une facilité d'entretien. Nous proposons également des portes d'entrée fabriquées sur mesure tout en vous recommandant les meilleures solutions en matière de construction.





Esthétique et design

Design moderne, liberté dans le choix des fournitures et une large palette de couleurs offrent aux panneaux de porte EkoLine une carte de visite remarquable pour chaque entrée. Les matériaux de haute qualité garantissent sécurité et durabilité du produit.

Style individuel

Les clients peuvent choisir parmi les modèles proposés ou commander le sien, qui cependant doit tenir compte des exigences techniques. La surface du panneau peut être décorée par des applications en acier inoxydable ou rainurée en feuillure pour certains modèles. Ce large choix fait que les panneaux de portes EkoLine se composent parfaitement dans des projets aussi bien modernes que classiques.

Haute qualité

Nous deux 2 sortes de remplissage; mousse de polyuréthane avec du contre plaqué ou juste du polystyrène extrudé XPS d'une épaisseur de 24, 36 ou 48 mm. Selon besoin, les panneaux ont une finition en PVC stratifié haute pression HPL (plaxage) ou en ALU (poudrage RAL).



Application en décor inox affleurant

Les décors en acier inoxydable affleurants à la surface du panneau non seulement apporte de l'élégance à la porte d'entrée mais aussi facilite son entretien.



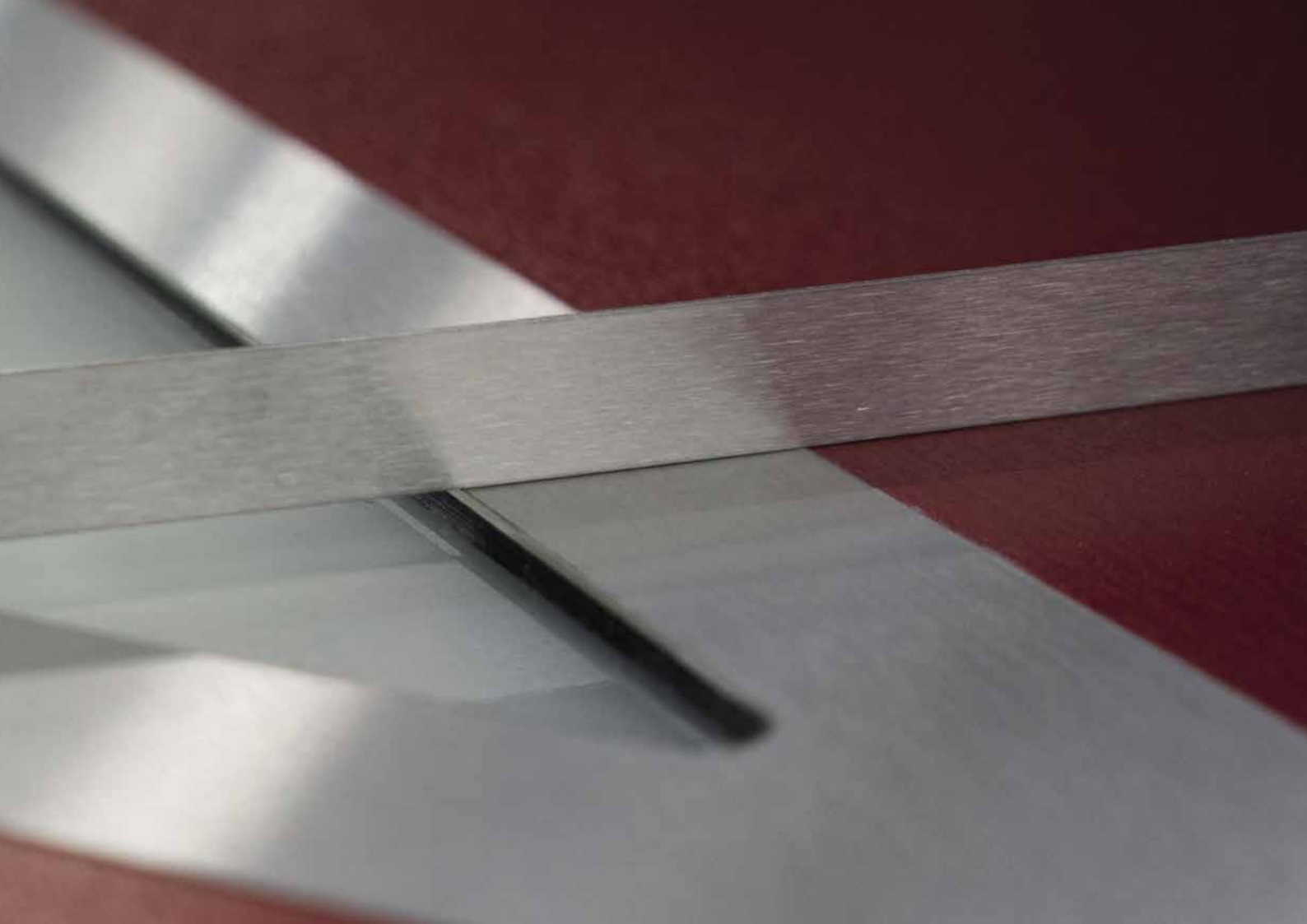

Panneaux rainurés en feuillure

Pour ceux qui recherchent une décoration plus discrète nous proposons certains modèles avec rainures en feuillure.

Spécification technique des remplissages EkoLine

Nous avons deux sortes de remplissage; mousse de polyuréthane avec du contre plaqué ou juste du polystyrène extrudé XPS d'une épaisseur de 24, 36 ou 48 mm.

Selon besoin, les panneaux ont une finition en PVC stratifié haute pression HPL (plaxage) ou en ALU (poudrage RAL).

Le remplissage composite est résistant avec une bonne isolation thermique et phonique.

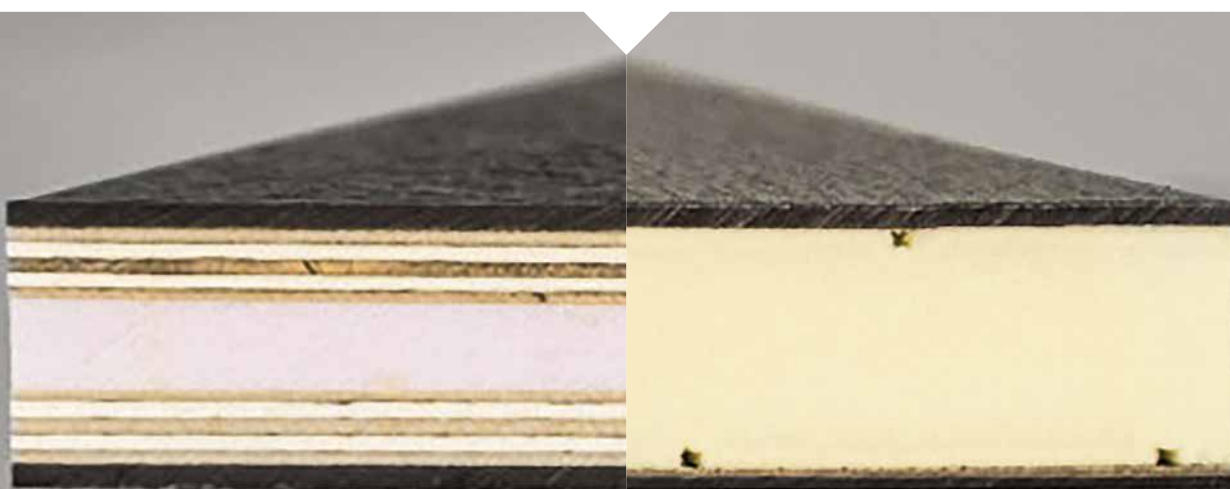

Remplissage Plus

- HPL 2 mm ou ALU 2 mm
- contre-plaqué
- mousse de polyuréthane
- contre-plaqué
- HPL 2 mm ou ALU 2 mm
- épaisseur 24 mm (2/6/8/6/2)
- épaisseur 36 mm (2/6/20/6/2)
- épaisseur 48 mm (2/6/32/6/2)

Remplissage Classic

- HPL 2 mm ou ALU 2 mm
- polystyrène extrudé XPS
- HPL 2 mm ou ALU 2 mm
- épaisseur 24 mm (2/20/2)
- épaisseur 36 mm (2/32/2)
- épaisseur 48 mm (2/44/2)

Une large gamme de vitrages possibles

Les vitrages dans les panneaux de porte sont faites en verre sablé. Dans les panneaux de l'épaisseur de 24 mm nous utilisons du verre feuilleté du côté extérieur. Dans les panneaux de 36 mm et 48 mm les vitrages feuilletés sont des côtés intérieur et extérieur.

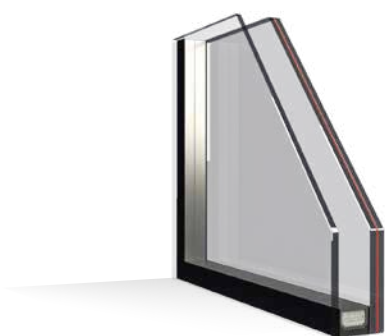

Vitrage standard - pour panneau 24 mm

- côté intérieur 4 MAT
- côté extérieur (feuilleté) VSG 33.1 MAT



Vitrage standard - pour panneau 36 mm

- côté intérieur (feuilleté) VSG 33.1 MAT
- côté extérieur (feuilleté) VSG 33.1 MAT

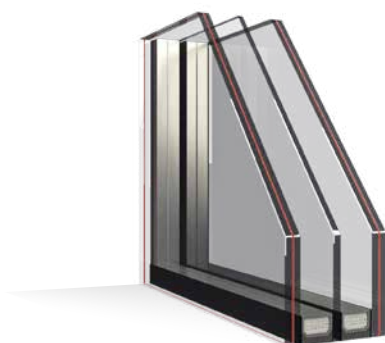

Vitrage standard - pour panneau 48 mm

- côté intérieur (feuilleté) VSG 33.1 MAT
- vitrage clair 4 mm
- côté extérieur (feuilleté) VSG 33.1 MAT



EkoLine

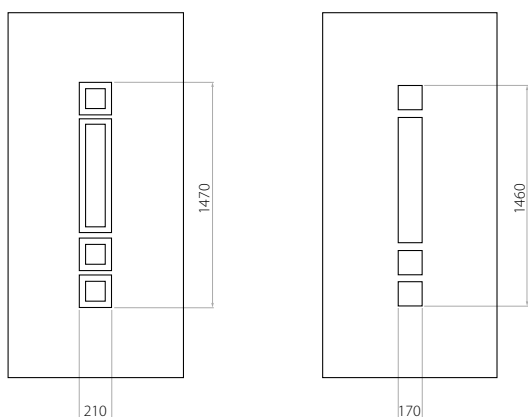

B EkoLine 01

- HPL (couleur AP, SAL)
- ALU (couleur RAL)
- côtes minima 600 x 1650
- côtes minima 600 x 1650
- côtes maxima 900 x 2100
- côtes maxima 1200 x 2300

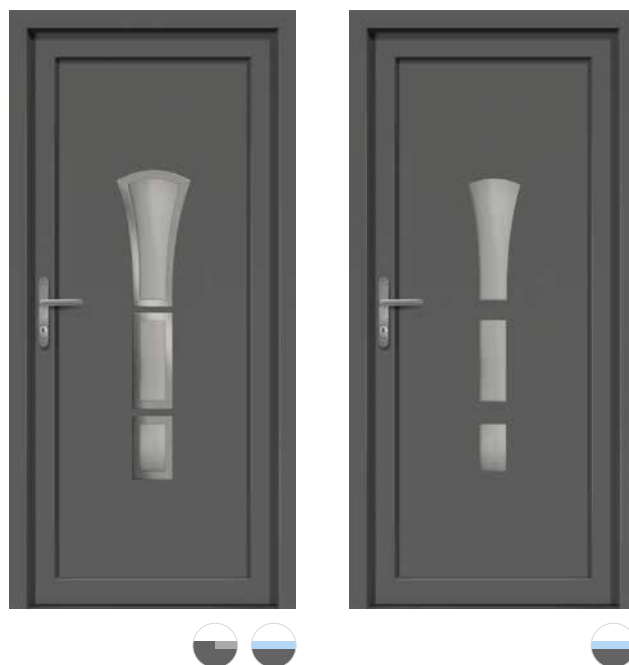
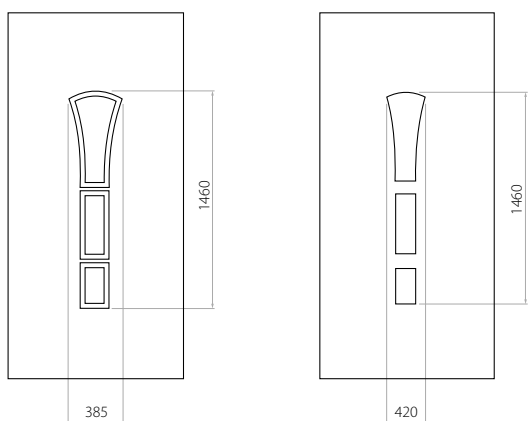

B EkoLine 02

- HPL (couleur AP, SAL)
- ALU (couleur RAL)
- côtes minima 600 x 1650
- côtes minima 600 x 1650
- côtes maxima 900 x 2100
- côtes maxima 1200 x 2300

Nous proposons deux sortes de remplissage; mousse de polyuréthane avec du contre plaqué ou juste du polystyrène extrudé XPS d'une épaisseur de 24, 36 ou 48 mm. Selon besoin, les panneaux ont une finition en PVC stratifié haute pression HPL (plaxage) ou en ALU (poudrage RAL).

indication du groupe de prix



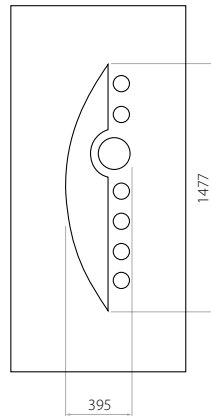
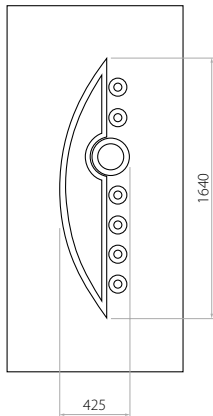

D

- EkoLine 03
- HPL (couleur AP, SAL)
- ALU (couleur RAL)
- côtes minima 600 x 1650
- côtes minima avec inox 600 x 1750
- côtes maxima 900 x 2100
- côtes minima 600 x 1650
- côtes minima avec inox 600 x 1750
- côtes maxima 1200 x 2300

EkoLine

L'encadrement donne à la porte une allure imposante; les panneaux y ajoutent rythme et relief. Les plus recherchées sont les formes régulières et vitrées avec des applications décoratives en acier inoxydable.

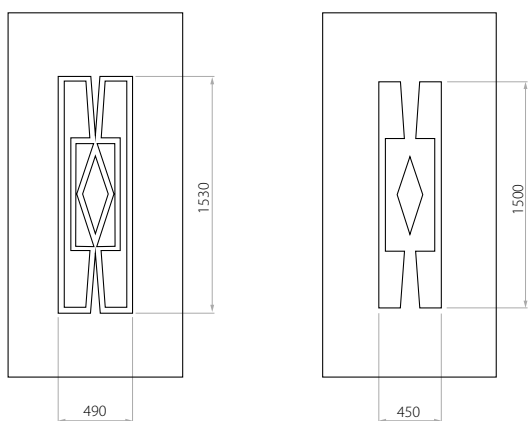

D EkoLine 04

- HPL (couleur AP, SAL)
- côtes minima 600 x 1650
- côtes maxima 900 x 2100
- ALU (couleur RAL)
- côtes minima 600 x 1650
- côtes maxima 1200 x 2300

Nous proposons deux sortes de remplissage; mousse de polyuréthane avec du contre plaqué ou juste du polystyrène extrudé XPS d'une épaisseur de 24, 36 ou 48 mm. Selon besoin, les panneaux ont une finition en PVC stratifié haute pression HPL (plaxage) ou en ALU (poudrage RAL).

indication du groupe de prix



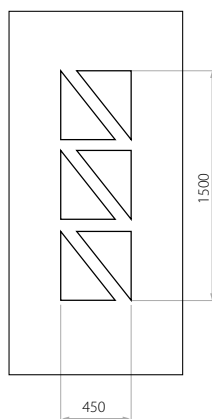
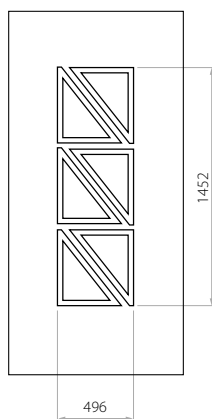

D EkoLine 05

- HPL (couleur AP, SAL)
- côtes minima 600 x 1650
- côtes maxima 900 x 2100

- ALU (couleur RAL)
- côtes minima 600 x 1650
- côtes maxima 1200 x 2300

Nous proposons deux sortes de remplissage; mousse de polyuréthane avec du contre plaqué ou juste du polystyrène extrudé XPS d'une épaisseur de 24, 36 ou 48 mm. Selon besoin, les panneaux ont une finition en PVC stratifié haute pression HPL (plaxage) ou en ALU (poudrage RAL).

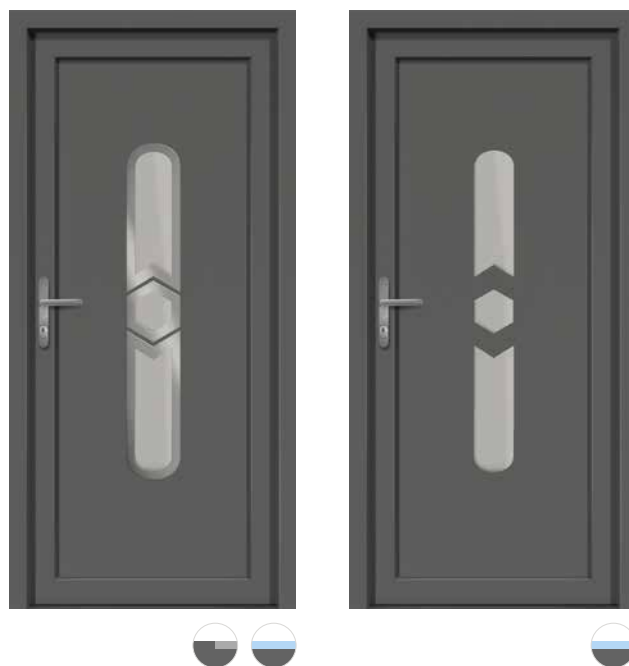
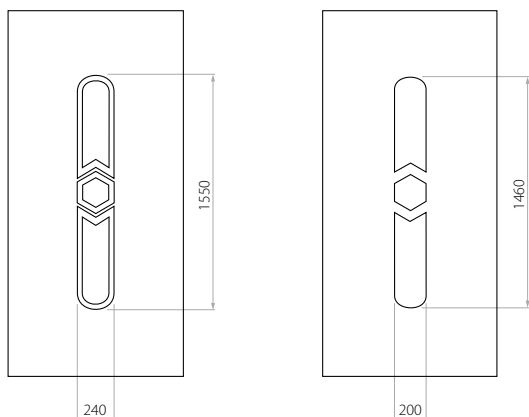

D EkoLine 06

- HPL (couleur AP, SAL)
 - côtes minima 600 x 1650
 - côtes maxima 900 x 2100
- ALU (couleur RAL)
 - côtes minima 600 x 1650
 - côtes maxima 1200 x 2300

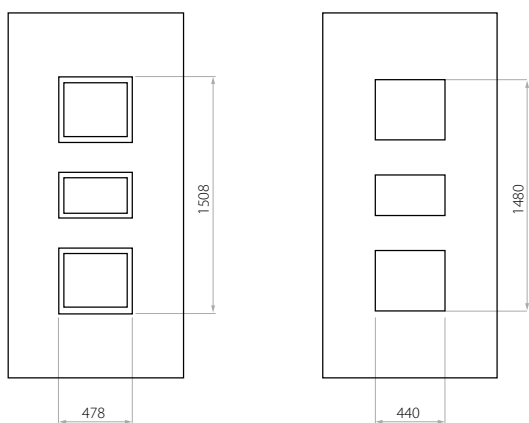

C EkoLine 07

- HPL (couleur AP, SAL)
 - côtes minima 600 x 1650
 - côtes maxima 900 x 2100
- ALU (couleur RAL)
 - côtes minima 600 x 1650
 - côtes maxima 1200 x 2300

Nous proposons deux sortes de remplissage; mousse de polyuréthane avec du contre plaqué ou juste du polystyrène extrudé XPS d'une épaisseur de 24, 36 ou 48 mm. Selon besoin, les panneaux ont une finition en PVC stratifié haute pression HPL (plaxage) ou en ALU (poudrage RAL).

indication du groupe de prix



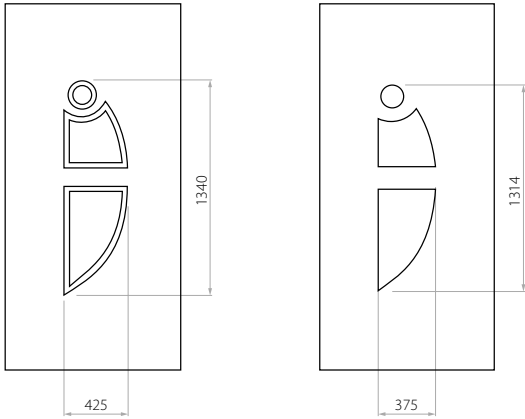

C EkoLine 08

- HPL (couleur AP, SAL)
- côtes minima 600 x 1650
- côtes maxima 900 x 2100
- ALU (couleur RAL)
- côtes minima 600 x 1650
- côtes maxima 1200 x 2300

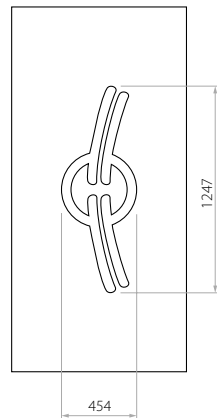

X EkoLine 09

- HPL (couleur AP, SAL)
- côtes minima 600 x 1650
- côtes maxima 900 x 2100
- ALU (couleur RAL)
- côtes minima 600 x 1650
- côtes maxima 1200 x 2300



Nous proposons deux sortes de remplissage; mousse de polyuréthane avec du contre plaqué ou juste du polystyrène extrudé XPS d'une épaisseur de 24, 36 ou 48 mm. Selon besoin, les panneaux ont une finition en PVC stratifié haute pression HPL (plaxage) ou en ALU (poudrage RAL).

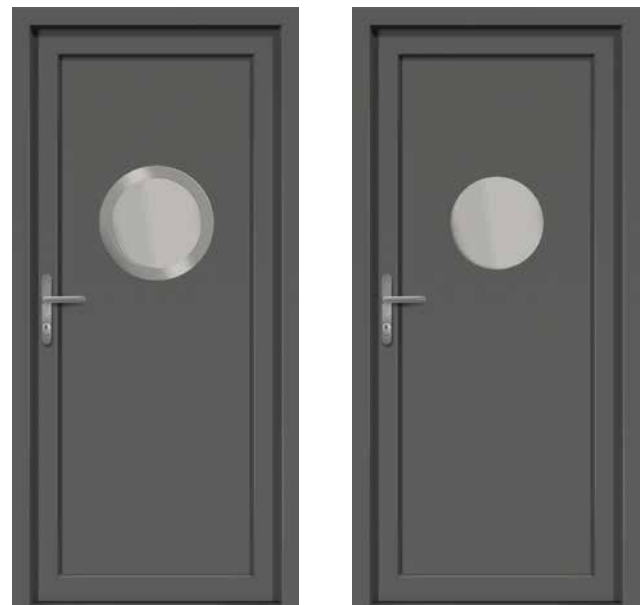
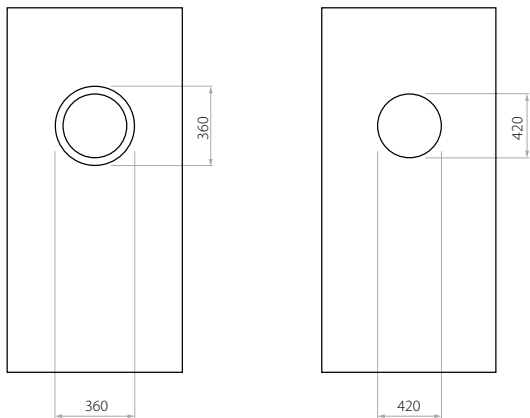

A EkoLine 10

- HPL (couleur AP, SAL)
 - côtes minima 600 x 1650
 - côtes maxima 900 x 2100
- ALU (couleur RAL)
 - côtes minima 600 x 1650
 - côtes maxima 1200 x 2300

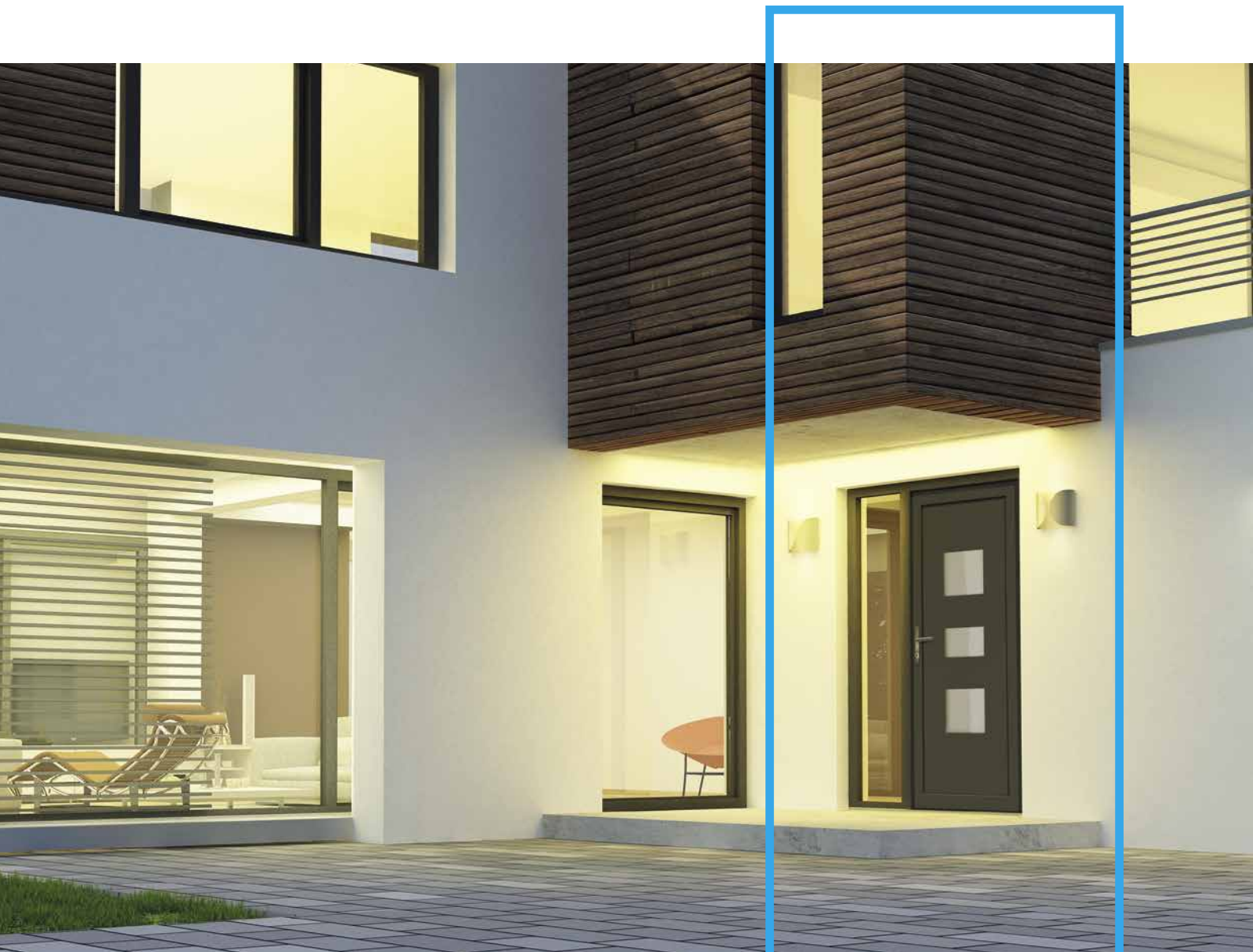

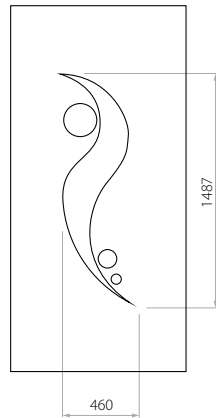

X EkoLine 11

- HPL (couleur AP, SAL)
- ALU (couleur RAL)
- côtes minima 600 x 1650
- côtes minima 600 x 1650
- côtes maxima 900 x 2100
- côtes maxima 1200 x 2300

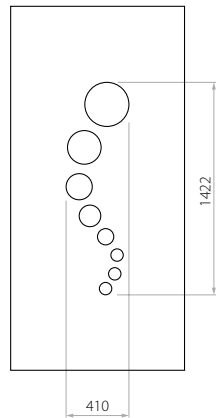
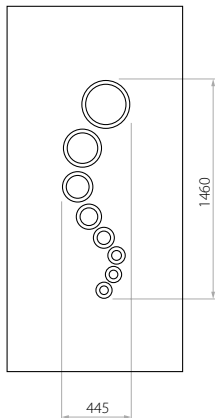

C EkoLine 12

- HPL (couleur AP, SAL)
- ALU (couleur RAL)
- côtes minima 600 x 1650
- côtes minima 600 x 1650
- côtes maxima 900 x 2100
- côtes maxima 1200 x 2300

Nous proposons deux sortes de remplissage; mousse de polyuréthane avec du contre plaqué ou juste du polystyrène extrudé XPS d'une épaisseur de 24, 36 ou 48 mm. Selon besoin, les panneaux ont une finition en PVC stratifié haute pression HPL (plaxage) ou en ALU (poudrage RAL).

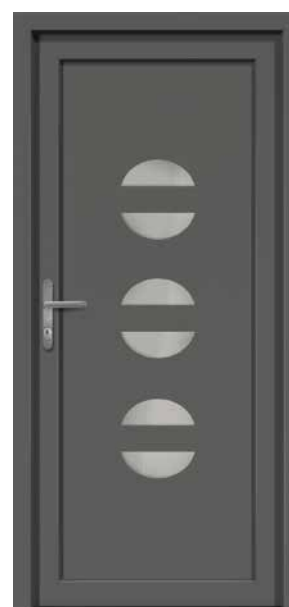
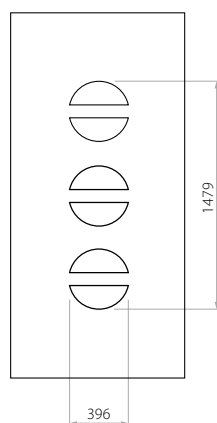
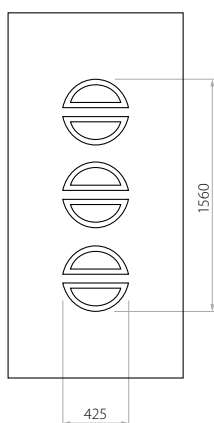

D EkoLine 13

- HPL (couleur AP, SAL)
- côtes minima 600 x 1650
- côtes maxima 900 x 2100

- ALU (couleur RAL)
- côtes minima 600 x 1650
- côtes maxima 1200 x 2300

Nous proposons deux sortes de remplissage; mousse de polyuréthane avec du contre plaqué ou juste du polystyrène extrudé XPS d'une épaisseur de 24, 36 ou 48 mm. Selon besoin, les panneaux ont une finition en PVC stratifié haute pression HPL (plaxage) ou en ALU (poudrage RAL).

indication du groupe de prix



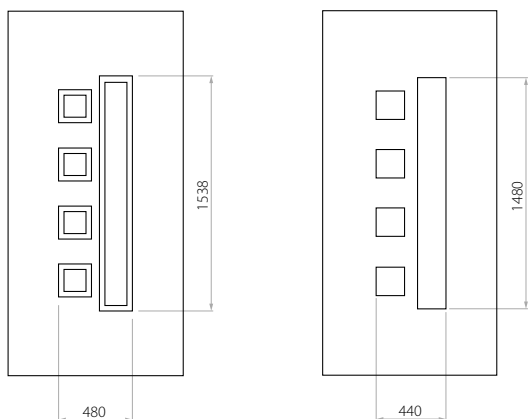

D EkoLine 14

- HPL (couleur AP, SAL)
 - côtes minima 600 x 1650
 - côtes maxima 900 x 2100
- ALU (couleur RAL)
 - côtes minima 600 x 1650
 - côtes maxima 1200 x 2300

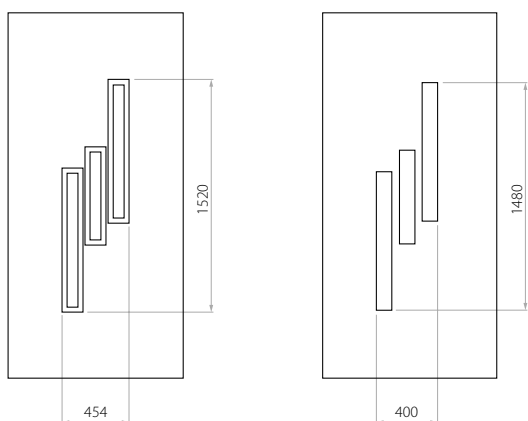

C EkoLine 15

- HPL (couleur AP, SAL)
 - côtes minima 600 x 1650
 - côtes maxima 900 x 2100
- ALU (couleur RAL)
 - côtes minima 600 x 1650
 - côtes maxima 1200 x 2300

Nous proposons deux sortes de remplissage; mousse de polyuréthane avec du contre plaqué ou juste du polystyrène extrudé XPS d'une épaisseur de 24, 36 ou 48 mm. Selon besoin, les panneaux ont une finition en PVC stratifié haute pression HPL (plaxage) ou en ALU (poudrage RAL).

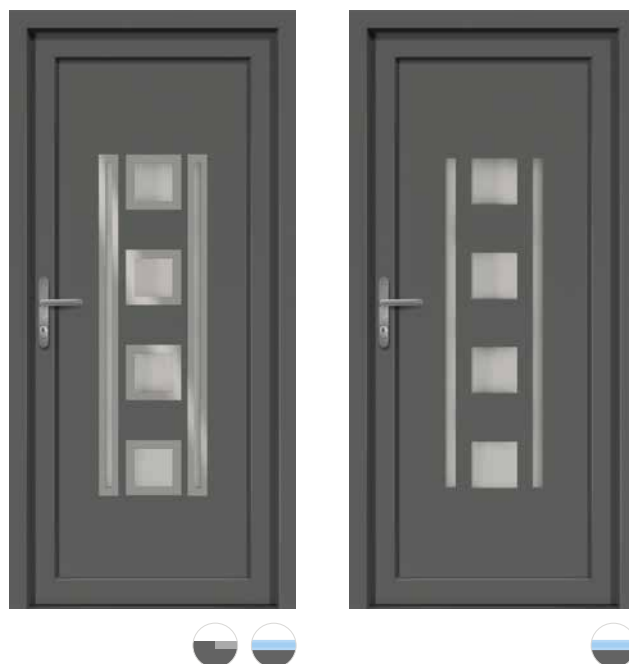
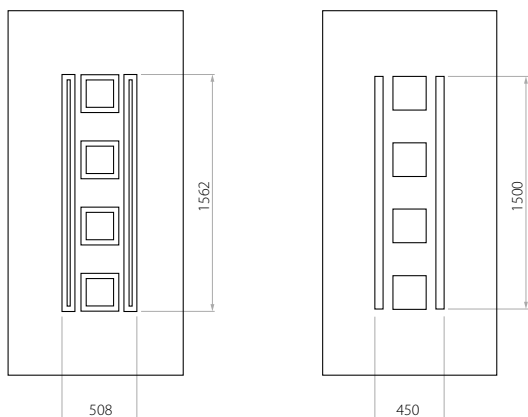

D EkoLine 16

- HPL (couleur AP, SAL)
- côtes minima 600 x 1650
- côtes maxima 900 x 2100
- ALU (couleur RAL)
- côtes minima 600 x 1650
- côtes maxima 1200 x 2300

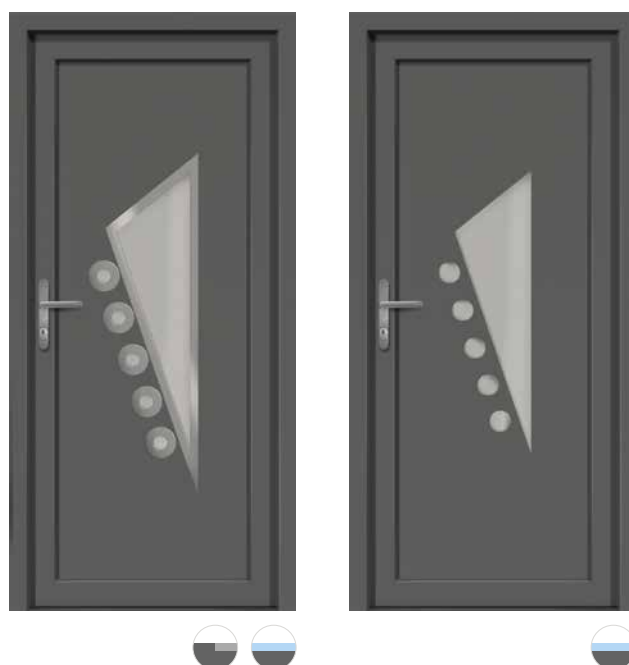
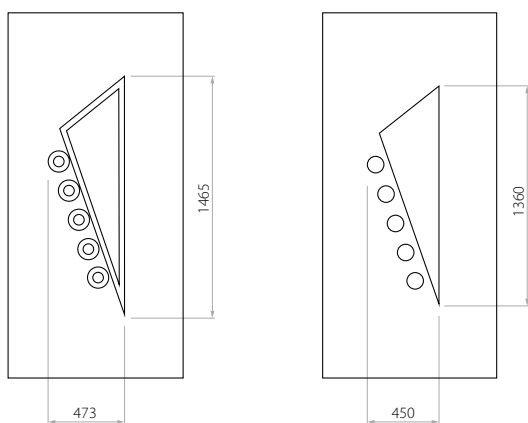

D EkoLine 17

- HPL (couleur AP, SAL)
- côtes minima 600 x 1650
- côtes maxima 900 x 2100
- ALU (couleur RAL)
- côtes minima 600 x 1650
- côtes maxima 1200 x 2300

Nous proposons deux sortes de remplissage; mousse de polyuréthane avec du contre plaqué ou juste du polystyrène extrudé XPS d'une épaisseur de 24, 36 ou 48 mm. Selon besoin, les panneaux ont une finition en PVC stratifié haute pression HPL (plaxage) ou en ALU (poudrage RAL).

indication du groupe de prix



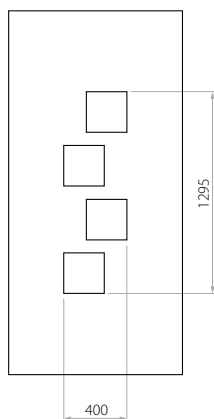
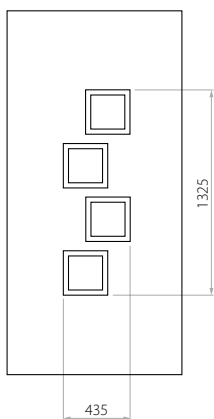

C EkoLine 18

- HPL (couleur AP, SAL)
- côtes minima 600 x 1650
- côtes maxima 900 x 2100

- ALU (couleur RAL)
- côtes minima 600 x 1650
- côtes maxima 1200 x 2300

Nous proposons deux sortes de remplissage; mousse de polyuréthane avec du contre plaqué ou juste du polystyrène extrudé XPS d'une épaisseur de 24, 36 ou 48 mm. Selon besoin, les panneaux ont une finition en PVC stratifié haute pression HPL (plaxage) ou en ALU (poudrage RAL).

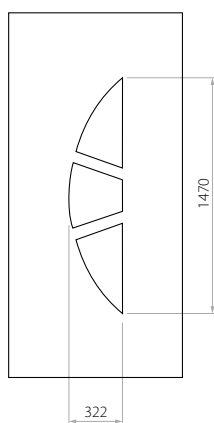
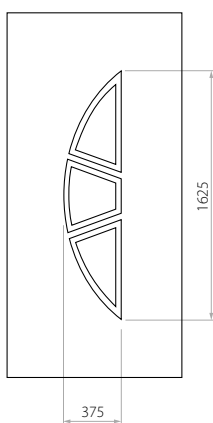

D EkoLine 19

- HPL (couleur AP, SAL)
- côtes minima 600 x 1650
- côtes minima avec inox 600 x 1750
- côtes maxima 900 x 2100
- ALU (couleur RAL)
- côtes minima 600 x 1650
- côtes minima avec inox 600 x 1750
- côtes maxima 1200 x 2300

Nous proposons deux sortes de remplissage; mousse de polyuréthane avec du contre plaqué ou juste du polystyrène extrudé XPS d'une épaisseur de 24, 36 ou 48 mm. Selon besoin, les panneaux ont une finition en PVC stratifié haute pression HPL (plaxage) ou en ALU (poudrage RAL).

indication du groupe de prix



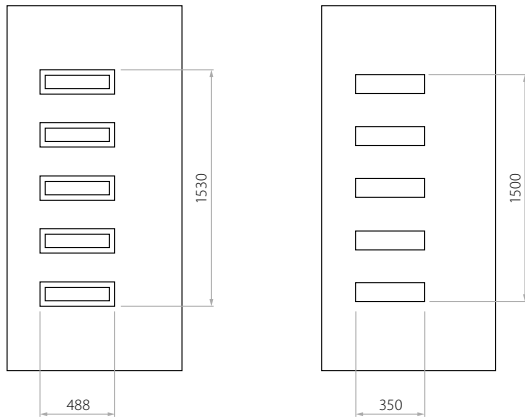

C EkoLine 20

- HPL (couleur AP, SAL)
 - côtes minima 600 x 1650
 - côtes maxima 900 x 2100
- ALU (couleur RAL)
 - côtes minima 600 x 1650
 - côtes maxima 1200 x 2300

EkoLine

La collection de panneaux de porte EkoLine est un complément esthétique pour chaque maison. Un design moderne, une large gamme d'accessoires et une richesse des couleurs font que chacun peut trouver son modèle préféré.



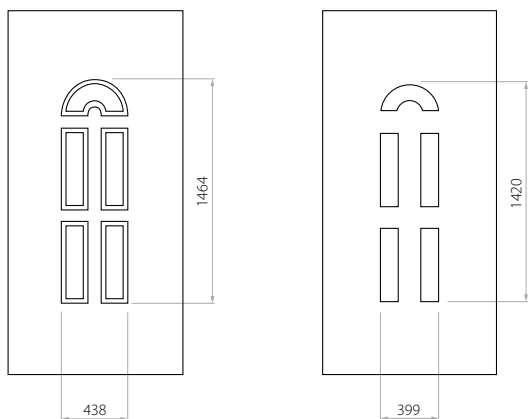

D EkoLine 21

- HPL (couleur AP, SAL)
- côtes minima 600 x 1650
- côtes maxima 900 x 2100

- ALU (couleur RAL)
- côtes minima 600 x 1650
- côtes maxima 1200 x 2300

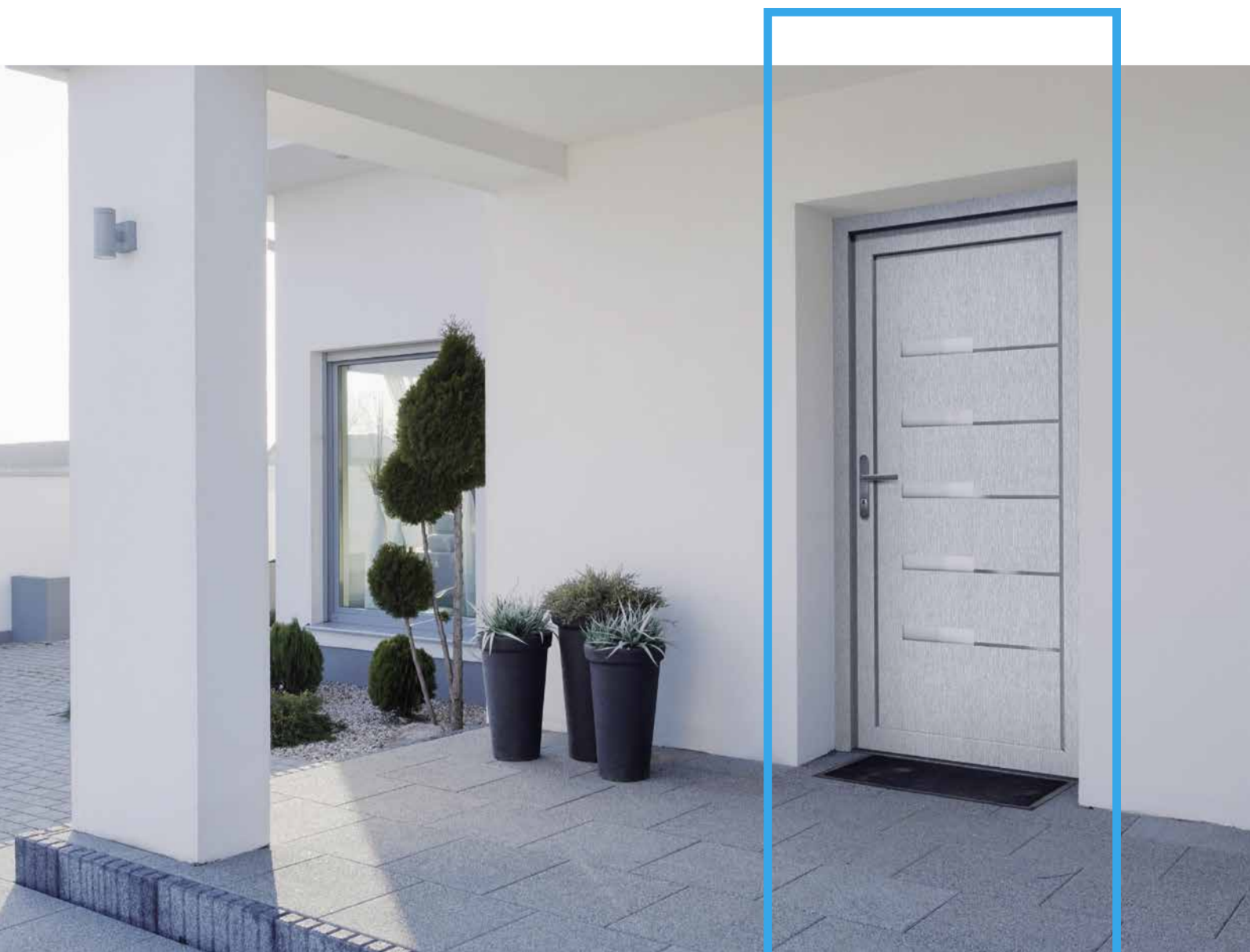

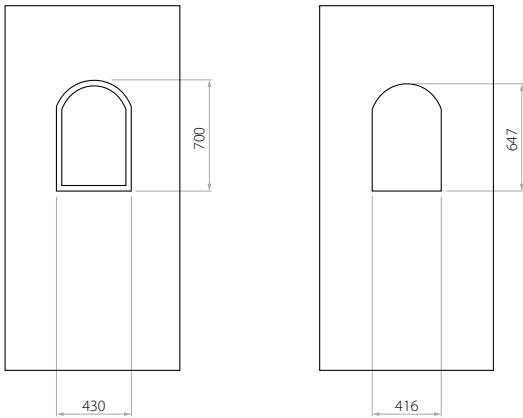

B EkoLine 22

- HPL (couleur AP, SAL)
 - côtes minima 600 x 1650
 - côtes maxima 900 x 2100
- ALU (couleur RAL)
 - côtes minima 600 x 1650
 - côtes maxima 1200 x 2300

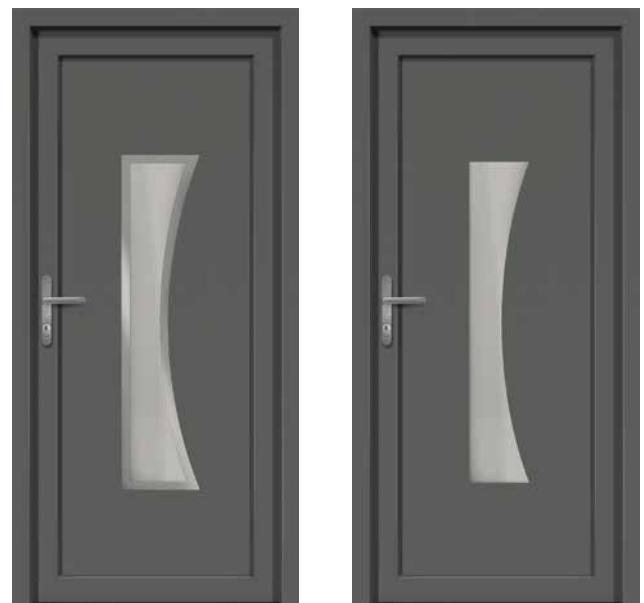
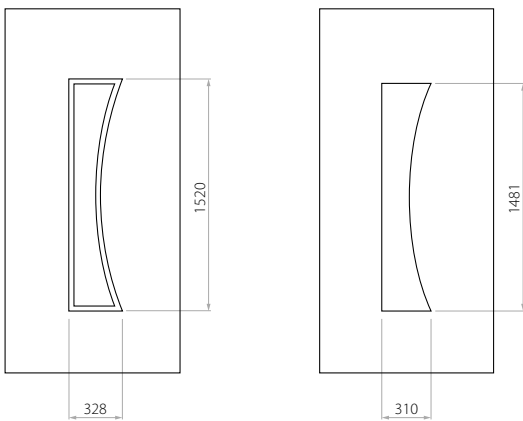

C EkoLine 23

- HPL (couleur AP, SAL)
 - côtes minima 600 x 1650
 - côtes maxima 900 x 2100
- ALU (couleur RAL)
 - côtes minima 600 x 1650
 - côtes maxima 1200 x 2300

Nous proposons deux sortes de remplissage; mousse de polyuréthane avec du contre plaqué ou juste du polystyrène extrudé XPS d'une épaisseur de 24, 36 ou 48 mm. Selon besoin, les panneaux ont une finition en PVC stratifié haute pression HPL (plaxage) ou en ALU (poudrage RAL).

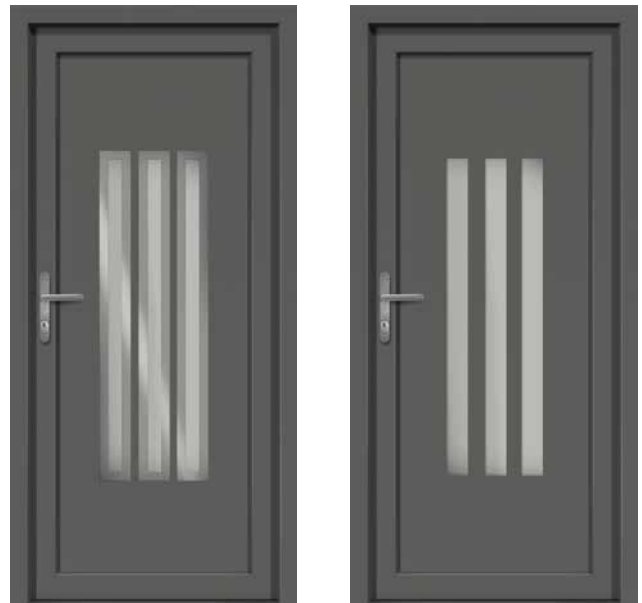
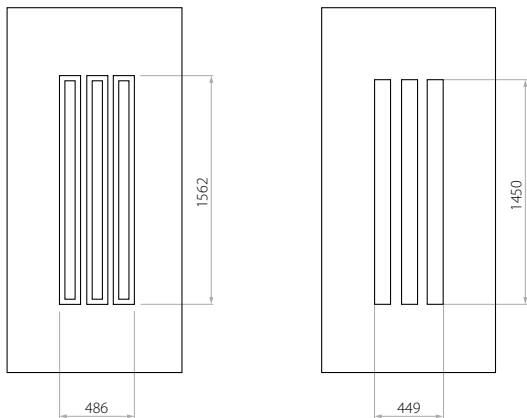

D EkoLine 24

- HPL (couleur AP, SAL)
- côtes minima 600 x 1650
- côtes maxima 900 x 2100
- ALU (couleur RAL)
- côtes minima 600 x 1650
- côtes maxima 1200 x 2300

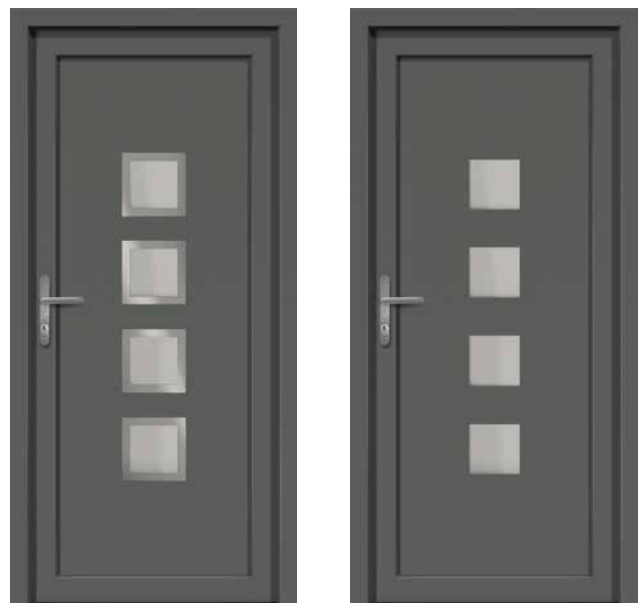
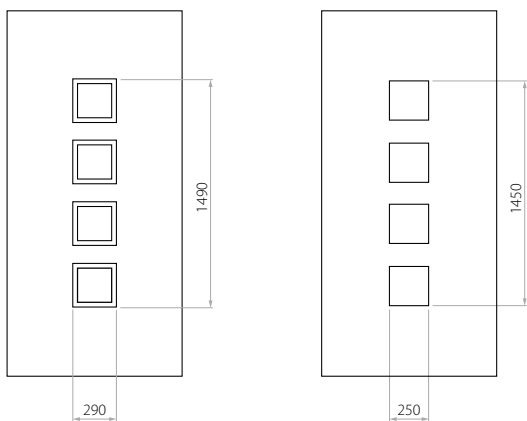

C EkoLine 25

- HPL (couleur AP, SAL)
- côtes minima 600 x 1650
- côtes maxima 900 x 2100
- ALU (couleur RAL)
- côtes minima 600 x 1650
- côtes maxima 1200 x 2300

Nous proposons deux sortes de remplissage; mousse de polyuréthane avec du contre plaqué ou juste du polystyrène extrudé XPS d'une épaisseur de 24, 36 ou 48 mm. Selon besoin, les panneaux ont une finition en PVC stratifié haute pression HPL (plaxage) ou en ALU (poudrage RAL).

indication du groupe de prix



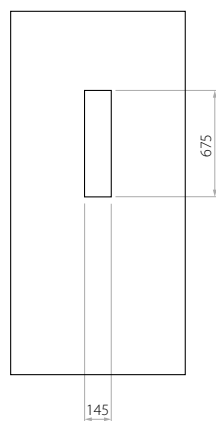
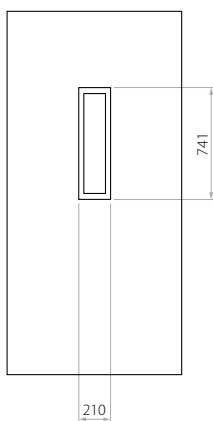

A EkoLine 26

- HPL (couleur AP, SAL)
- côtes minima 600 x 1650
- côtes maxima 900 x 2100
- ALU (couleur RAL)
- côtes minima 600 x 1650
- côtes maxima 1200 x 2300

Nous proposons deux sortes de remplissage; mousse de polyuréthane avec du contre plaqué ou juste du polystyrène extrudé XPS d'une épaisseur de 24, 36 ou 48 mm. Selon besoin, les panneaux ont une finition en PVC stratifié haute pression HPL (plaxage) ou en ALU (poudrage RAL).

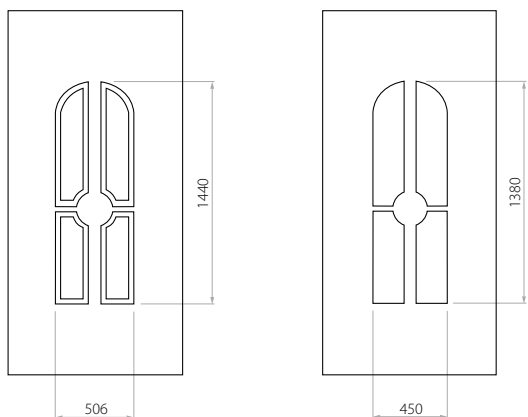

D EkoLine 27

- HPL (couleur AP, SAL)
 - côtes minima 600 x 1650
 - côtes maxima 900 x 2100
- ALU (couleur RAL)
 - côtes minima 600 x 1650
 - côtes maxima 1200 x 2300

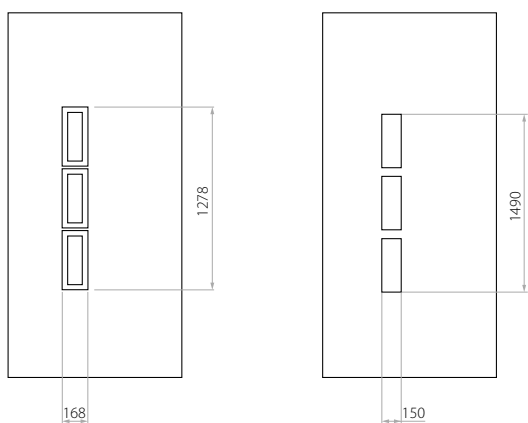

B EkoLine 28

- HPL (couleur AP, SAL)
 - côtes minima 600 x 1650
 - côtes maxima 900 x 2100
- ALU (couleur RAL)
 - côtes minima 600 x 1650
 - côtes maxima 1200 x 2300

Nous proposons deux sortes de remplissage; mousse de polyuréthane avec du contre plaqué ou juste du polystyrène extrudé XPS d'une épaisseur de 24, 36 ou 48 mm. Selon besoin, les panneaux ont une finition en PVC stratifié haute pression HPL (plaxage) ou en ALU (poudrage RAL).

indication du groupe de prix



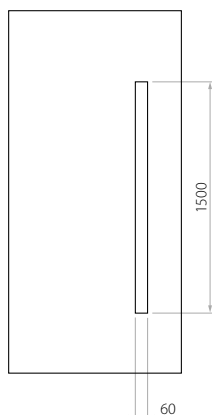
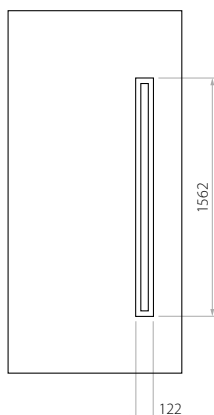

A EkoLine 29

- HPL (couleur AP, SAL)
 - côtes minima 600 x 1650
 - côtes maxima 900 x 2100
- ALU (couleur RAL)
 - côtes minima 600 x 1650
 - côtes maxima 1200 x 2300

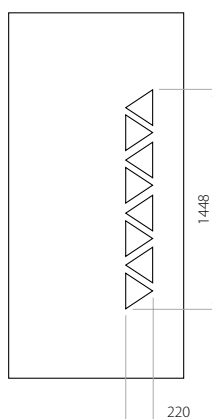

X EkoLine 30

- HPL (couleur AP, SAL)
 - côtes minima 600 x 1650
 - côtes maxima 900 x 2100
- ALU (couleur RAL)
 - côtes minima 600 x 1650
 - côtes maxima 1200 x 2300



Nous proposons deux sortes de remplissage; mousse de polyuréthane avec du contre plaqué ou juste du polystyrène extrudé XPS d'une épaisseur de 24, 36 ou 48 mm. Selon besoin, les panneaux ont une finition en PVC stratifié haute pression HPL (plaxage) ou en ALU (poudrage RAL).

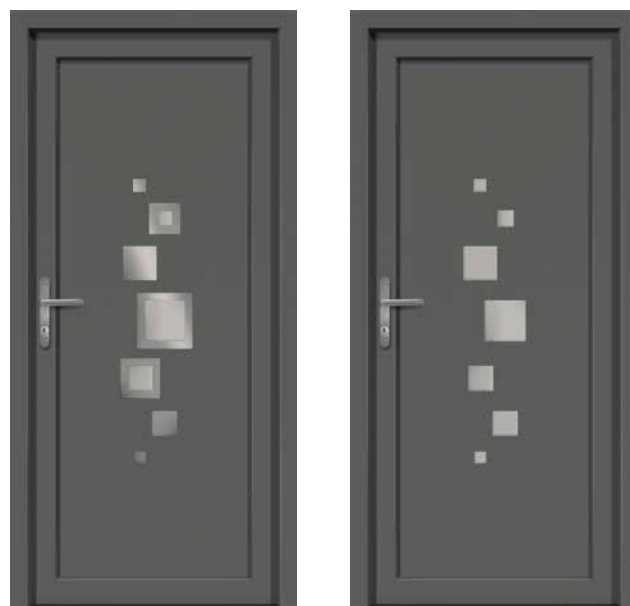
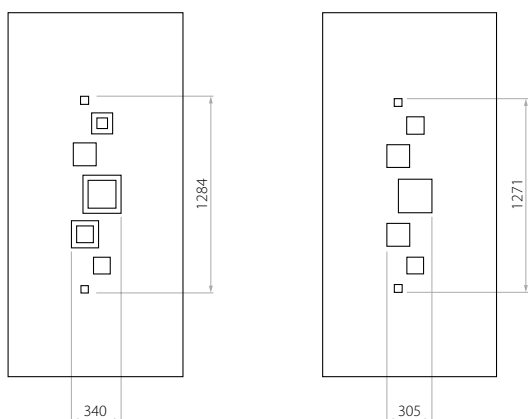

B EkoLine 31

- HPL (couleur AP, SAL)
- côtes minima 600 x 1650
- côtes maxima 900 x 2100

- ALU (couleur RAL)
- côtes minima 600 x 1650
- côtes maxima 1200 x 2300

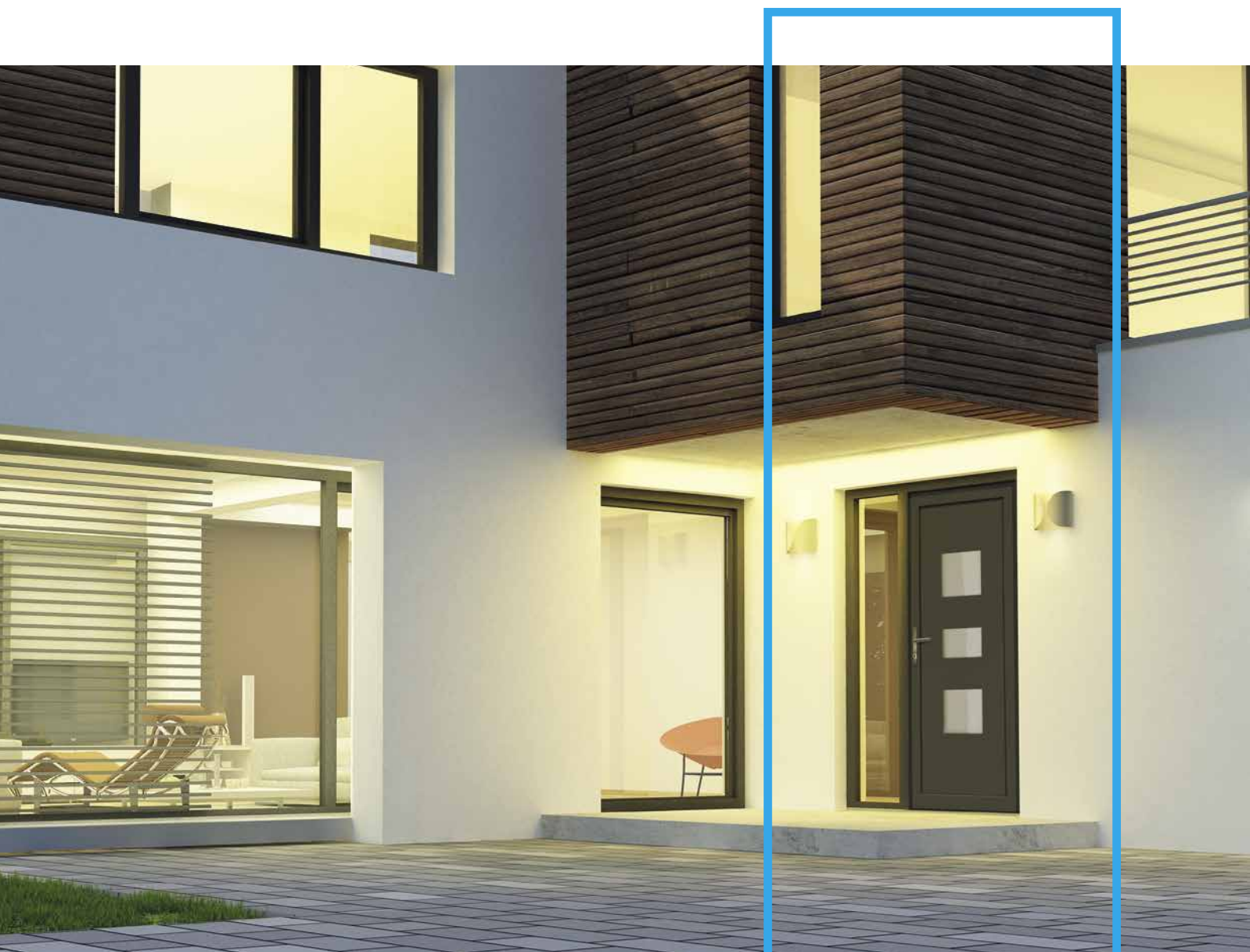

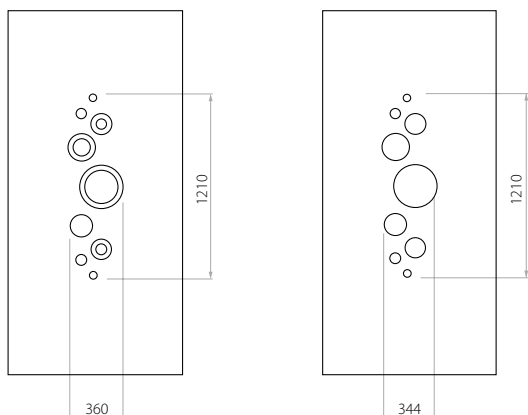

B EkoLine 32

- HPL (couleur AP, SAL)
- côtes minima 600 x 1650
- côtes maxima 900 x 2100
- ALU (couleur RAL)
- côtes minima 600 x 1650
- côtes maxima 1200 x 2300

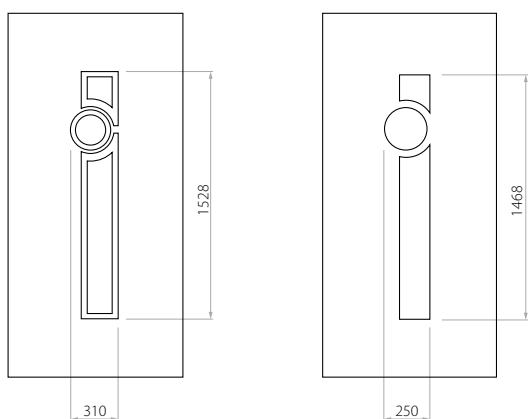

C EkoLine 33

- HPL (couleur AP, SAL)
- côtes minima 600 x 1650
- côtes maxima 900 x 2100
- ALU (couleur RAL)
- côtes minima 600 x 1650
- côtes maxima 1200 x 2300

Nous proposons deux sortes de remplissage; mousse de polyuréthane avec du contre plaqué ou juste du polystyrène extrudé XPS d'une épaisseur de 24, 36 ou 48 mm. Selon besoin, les panneaux ont une finition en PVC stratifié haute pression HPL (plaxage) ou en ALU (poudrage RAL).

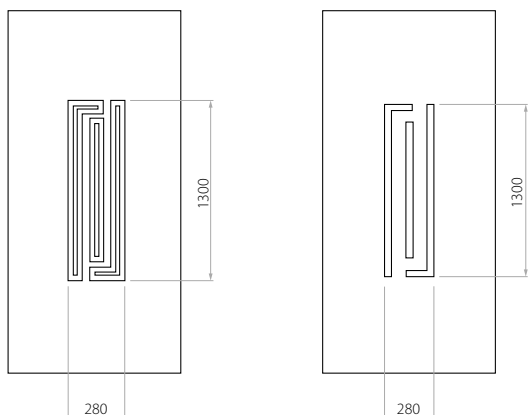

B EkoLine 34

- HPL (couleur AP, SAL)
- côtes minima 600 x 1650
- côtes maxima 900 x 2100
- ALU (couleur RAL)
- côtes minima 600 x 1650
- côtes maxima 1200 x 2300

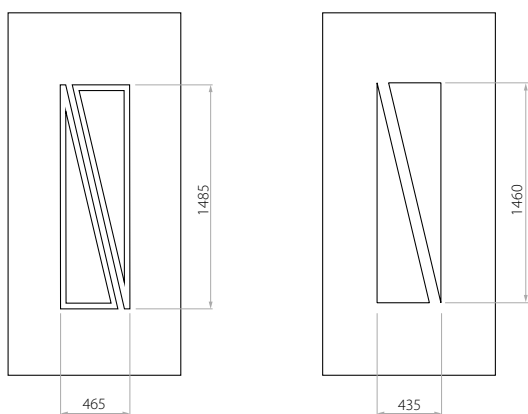

C EkoLine 35

- HPL (couleur AP, SAL)
- côtes minima 600 x 1650
- côtes maxima 900 x 2100
- ALU (couleur RAL)
- côtes minima 600 x 1650
- côtes maxima 1200 x 2300

Nous proposons deux sortes de remplissage; mousse de polyuréthane avec du contre plaqué ou juste du polystyrène extrudé XPS d'une épaisseur de 24, 36 ou 48 mm. Selon besoin, les panneaux ont une finition en PVC stratifié haute pression HPL (plaxage) ou en ALU (poudrage RAL).

indication du groupe de prix



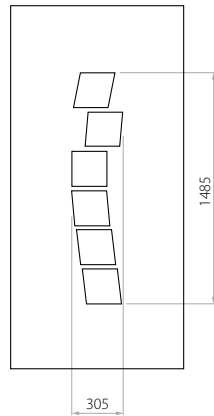
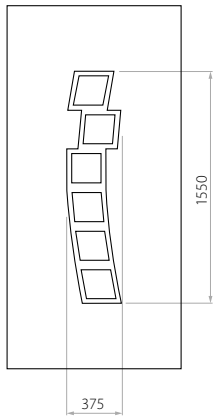

D EkoLine 36

- HPL (couleur AP, SAL)
- ALU (couleur RAL)
- côtes minima 600 x 1650
- côtes minima 600 x 1650
- côtes maxima 900 x 2100
- côtes maxima 1200 x 2300

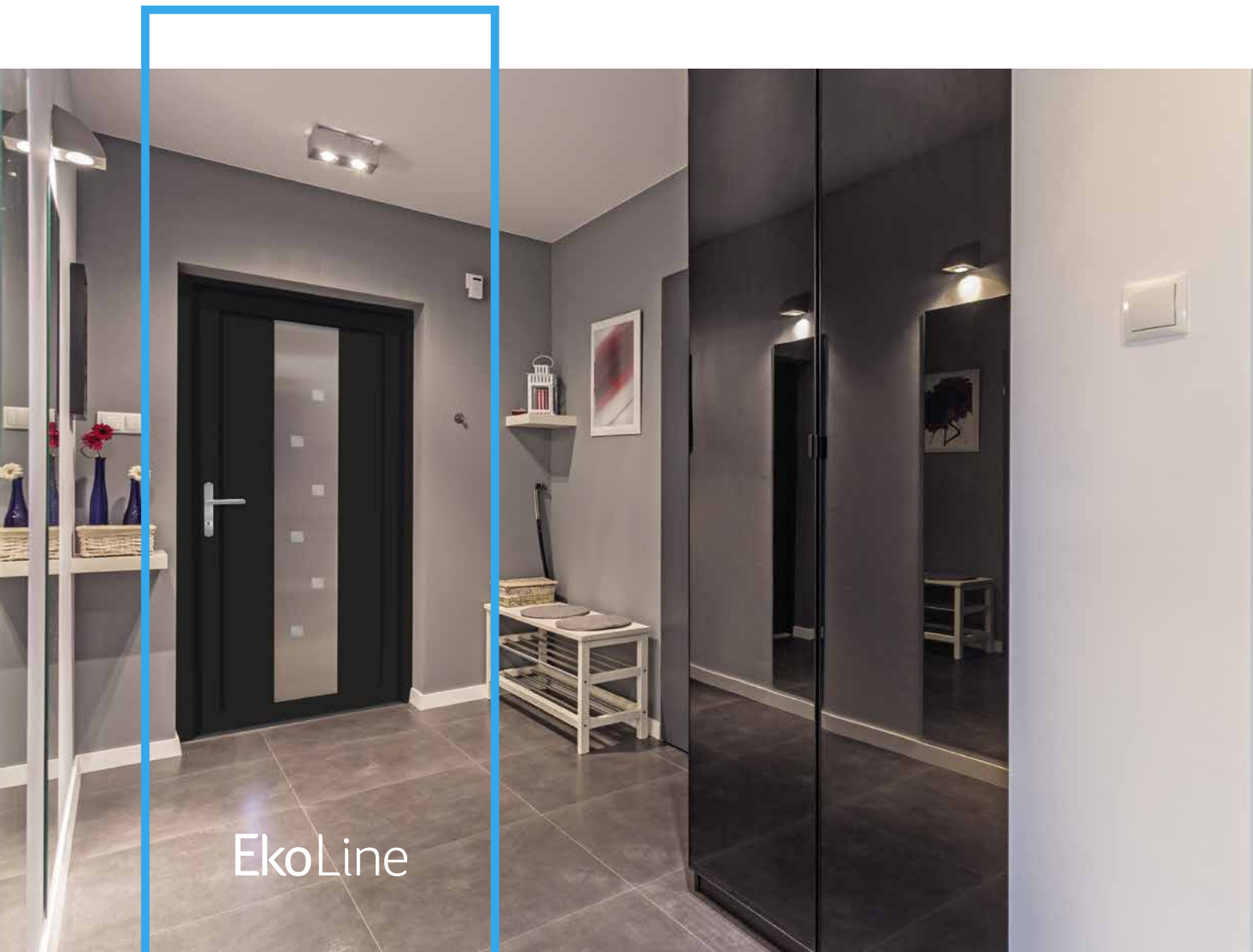

EkoLine



A EkoLine 37

- HPL (couleur AP, SAL)
- côtes minima 600 x 1650
- côtes maxima 900 x 2100
- ALU (couleur RAL)
- côtes minima 600 x 1650
- côtes maxima 1200 x 2300

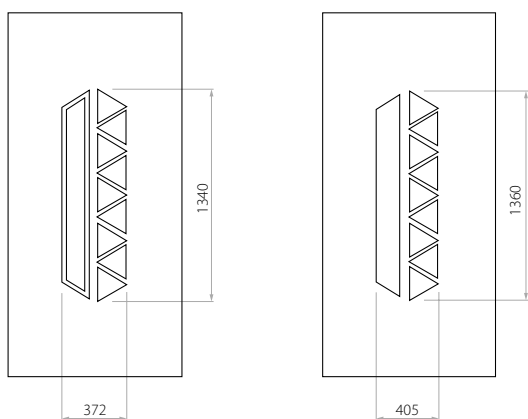

C EkoLine 38

- HPL (couleur AP, SAL)
- côtes minima 600 x 1650
- côtes maxima 900 x 2100
- ALU (couleur RAL)
- côtes minima 600 x 1650
- côtes maxima 1200 x 2300

Nous proposons deux sortes de remplissage; mousse de polyuréthane avec du contre plaqué ou juste du polystyrène extrudé XPS d'une épaisseur de 24, 36 ou 48 mm. Selon besoin, les panneaux ont une finition en PVC stratifié haute pression HPL (plaxage) ou en ALU (poudrage RAL).

indication du groupe de prix



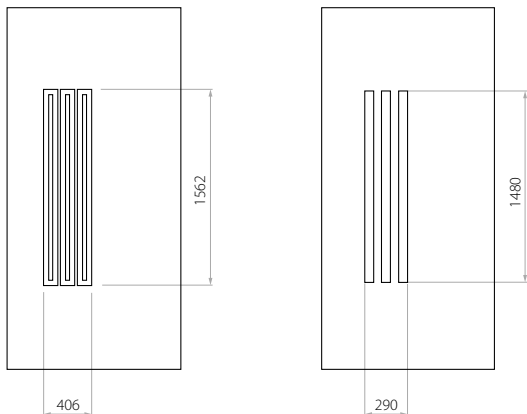

C EkoLine 39

- HPL (couleur AP, SAL)
 - côtes minima 600 x 1650
 - côtes maxima 900 x 2100
- ALU (couleur RAL)
 - côtes minima 600 x 1650
 - côtes maxima 1200 x 2300

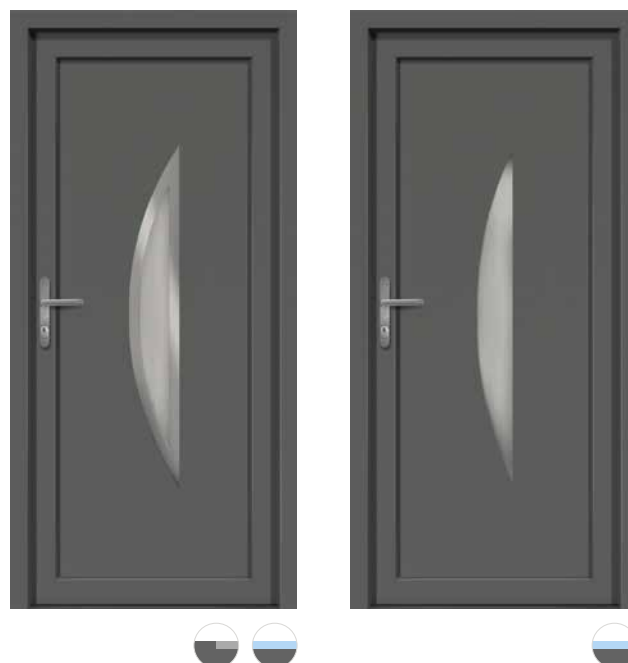
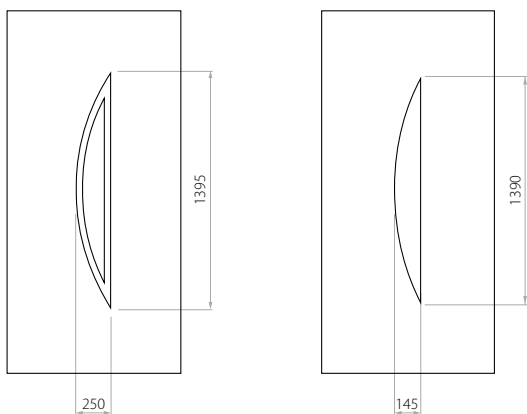

B EkoLine 40

- HPL (couleur AP, SAL)
 - côtes minima 600 x 1650
 - côtes maxima 900 x 2100
- ALU (couleur RAL)
 - côtes minima 600 x 1650
 - côtes maxima 1200 x 2300

Nous proposons deux sortes de remplissage; mousse de polyuréthane avec du contre plaqué ou juste du polystyrène extrudé XPS d'une épaisseur de 24, 36 ou 48 mm. Selon besoin, les panneaux ont une finition en PVC stratifié haute pression HPL (plaxage) ou en ALU (poudrage RAL).

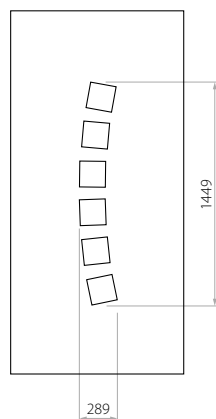
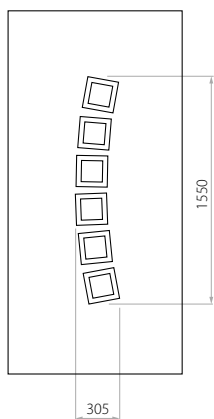

C EkoLine 41

- HPL (couleur AP, SAL)
- ALU (couleur RAL)
- côtes minima 600 x 1650
- côtes minima 600 x 1650
- côtes maxima 900 x 2100
- côtes maxima 1200 x 2300

Nous proposons deux sortes de remplissage; mousse de polyuréthane avec du contre plaqué ou juste du polystyrène extrudé XPS d'une épaisseur de 24, 36 ou 48 mm. Selon besoin, les panneaux ont une finition en PVC stratifié haute pression HPL (plaxage) ou en ALU (poudrage RAL).

indication du groupe de prix



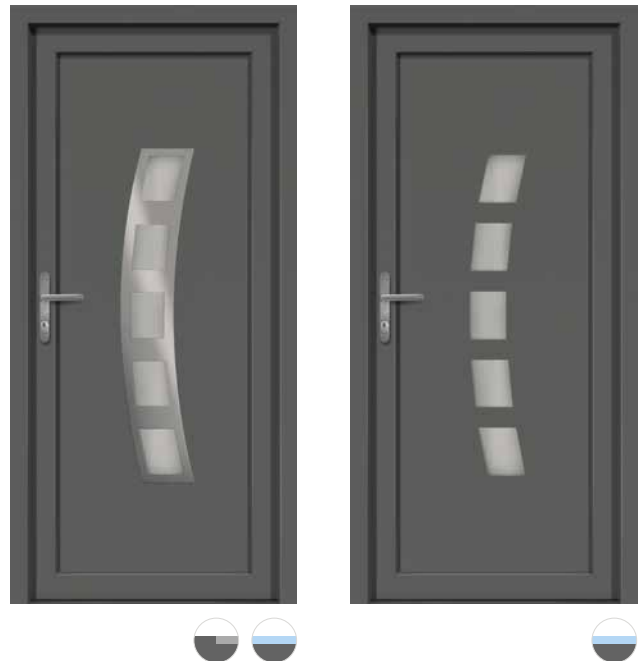
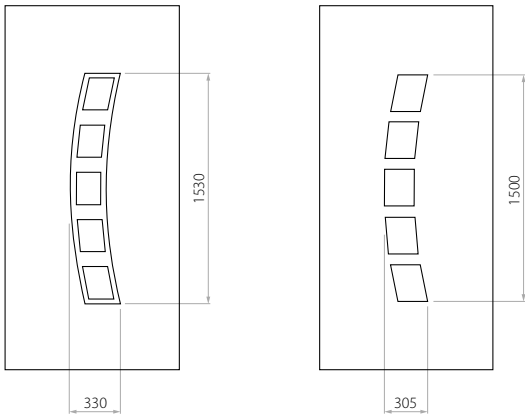

C EkoLine 42

- HPL (couleur AP, SAL)
- côtes minima 600 x 1650
- côtes maxima 900 x 2100
- ALU (couleur RAL)
- côtes minima 600 x 1650
- côtes maxima 1200 x 2300

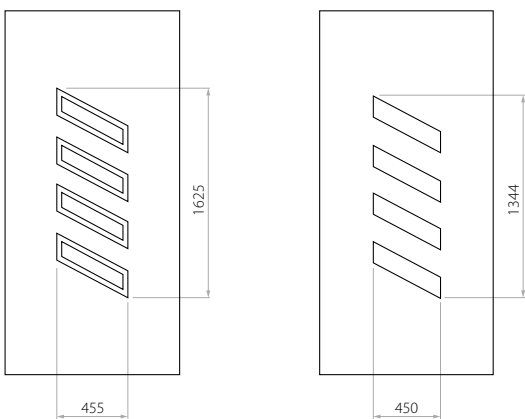

C EkoLine 43

- HPL (couleur AP, SAL)
- côtes minima 600 x 1650
- côtes minima avec inox 600 x 1750
- côtes maxima 900 x 2100
- ALU (couleur RAL)
- côtes minima 600 x 1650
- côtes minima avec inox 600 x 1750
- côtes maxima 1200 x 2300

Nous proposons deux sortes de remplissage; mousse de polyuréthane avec du contre plaqué ou juste du polystyrène extrudé XPS d'une épaisseur de 24, 36 ou 48 mm. Selon besoin, les panneaux ont une finition en PVC stratifié haute pression HPL (plaxage) ou en ALU (poudrage RAL).

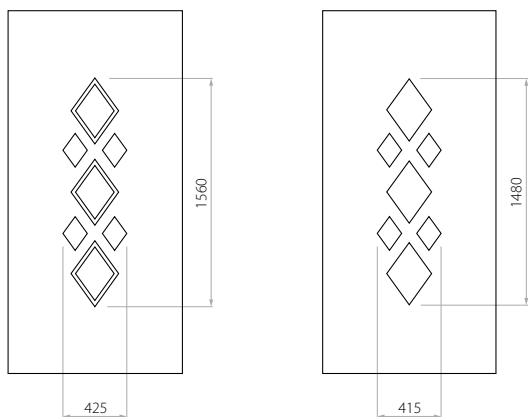

B EkoLine 44

- HPL (couleur AP, SAL)
 - côtes minima 600 x 1650
 - côtes maxima 900 x 2100
- ALU (couleur RAL)
 - côtes minima 600 x 1650
 - côtes maxima 1200 x 2300

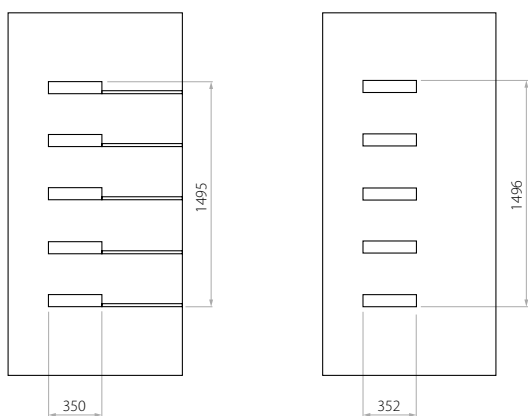

A EkoLine 45

- HPL (couleur AP, SAL)
 - côtes minima 600 x 1650
 - côtes maxima 900 x 2100
- ALU (couleur RAL)
 - côtes minima 600 x 1650
 - côtes maxima 1200 x 2300

Nous proposons deux sortes de remplissage; mousse de polyuréthane avec du contre plaqué ou juste du polystyrène extrudé XPS d'une épaisseur de 24, 36 ou 48 mm. Selon besoin, les panneaux ont une finition en PVC stratifié haute pression HPL (plaxage) ou en ALU (poudrage RAL).

indication du groupe de prix



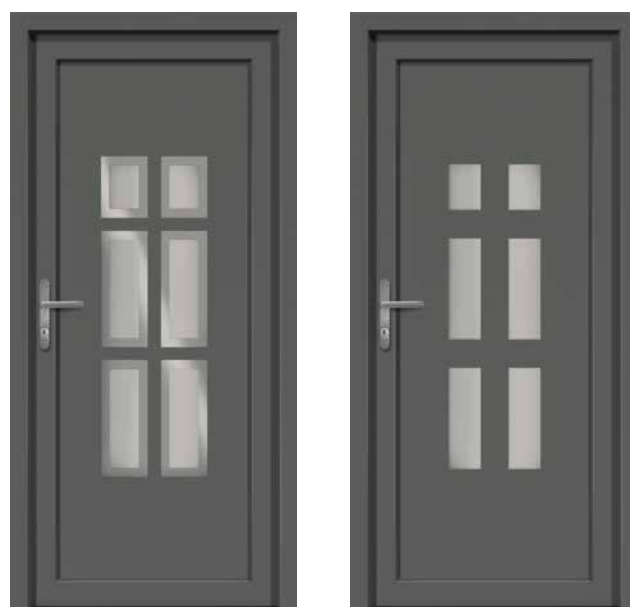
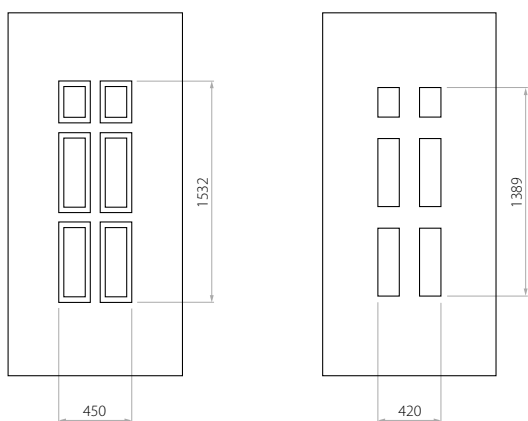

C EkoLine 46

- HPL (couleur AP, SAL)
- ALU (couleur RAL)
- côtes minima 600 x 1650
- côtes maxima 900 x 2100
- côtes minima 600 x 1650
- côtes maxima 1200 x 2300

Nous proposons deux sortes de remplissage; mousse de polyuréthane avec du contre plaqué ou juste du polystyrène extrudé XPS d'une épaisseur de 24, 36 ou 48 mm. Selon besoin, les panneaux ont une finition en PVC stratifié haute pression HPL (plaxage) ou en ALU (poudrage RAL).



EkoLine

Nous proposons les panneaux des portes d'entrée fabriquées sur mesure tout en vous recommandant les meilleures solutions en matière de construction.

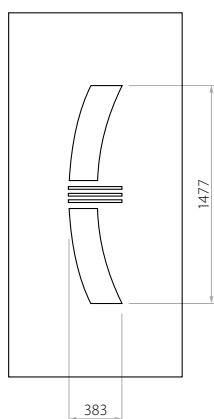
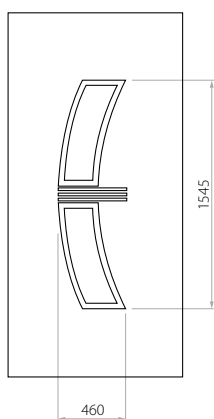

D EkoLine 47

- HPL (couleur AP, SAL)
- côtes minima 600 x 1650
- côtes maxima 900 x 2100

- ALU (couleur RAL)
- côtes minima 600 x 1650
- côtes maxima 1200 x 2300

Nous proposons deux sortes de remplissage; mousse de polyuréthane avec du contre plaqué ou juste du polystyrène extrudé XPS d'une épaisseur de 24, 36 ou 48 mm. Selon besoin, les panneaux ont une finition en PVC stratifié haute pression HPL (plaxage) ou en ALU (poudrage RAL).

indication du groupe de prix



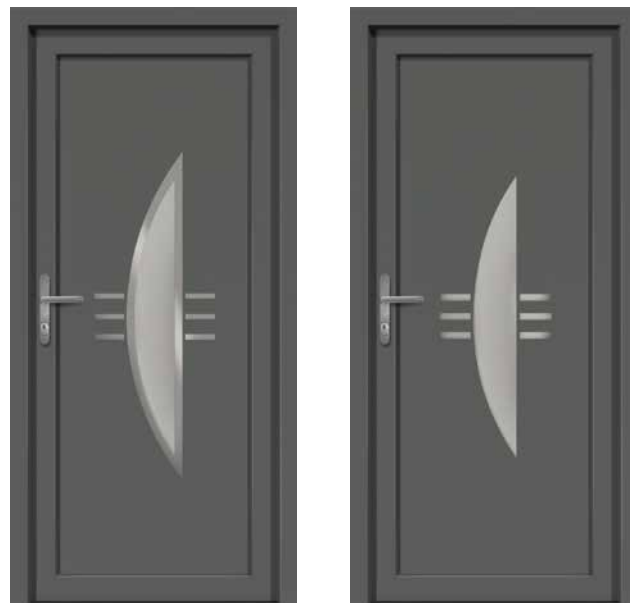
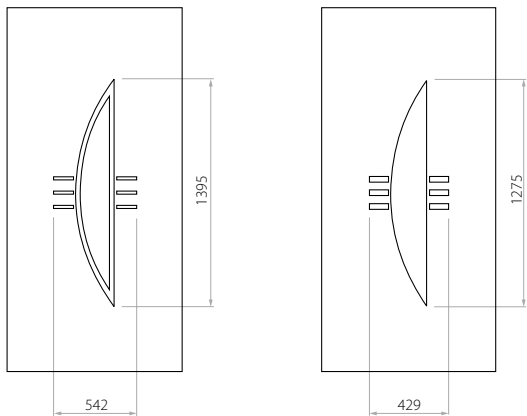

Ekoline 48

- HPL (couleur AP, SAL)
- ALU (couleur RAL)
- côtes minima 600 x 1650
- côtes minima 600 x 1650
- côtes maxima 900 x 2100
- côtes maxima 1200 x 2300



Ekoline

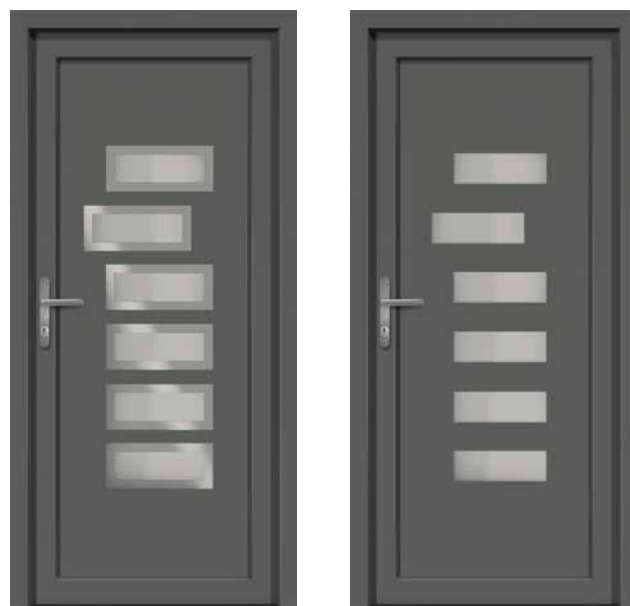
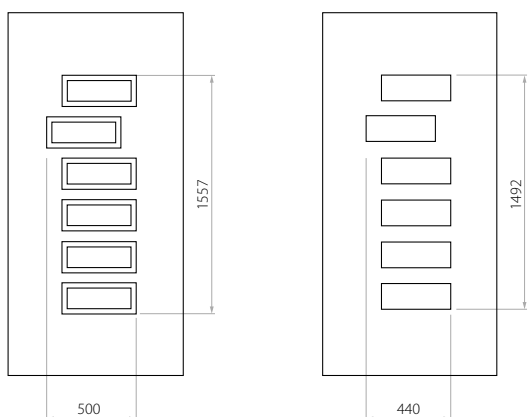

C EkoLine 49

- HPL (couleur AP, SAL)
- côtes minima 600 x 1650
- côtes maxima 900 x 2100
- ALU (couleur RAL)
- côtes minima 600 x 1650
- côtes maxima 1200 x 2300

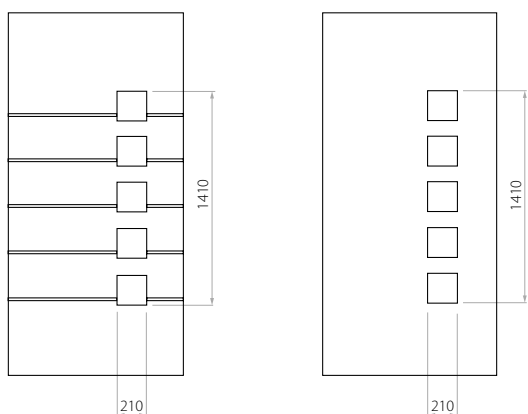

A EkoLine 50

- HPL (couleur AP, SAL)
- côtes minima 600 x 1650
- côtes maxima 900 x 2100
- ALU (couleur RAL)
- côtes minima 600 x 1650
- côtes maxima 1200 x 2300

Nous proposons deux sortes de remplissage; mousse de polyuréthane avec du contre plaqué ou juste du polystyrène extrudé XPS d'une épaisseur de 24, 36 ou 48 mm. Selon besoin, les panneaux ont une finition en PVC stratifié haute pression HPL (plaxage) ou en ALU (poudrage RAL).

indication du groupe de prix



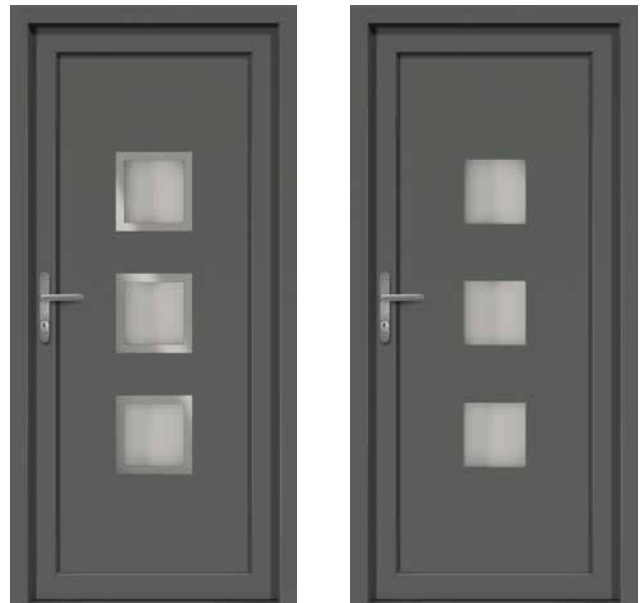
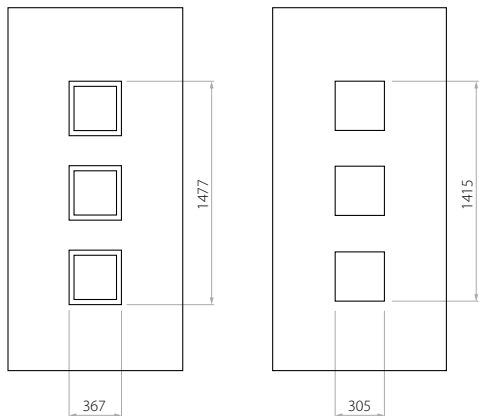

C EkoLine 51

- HPL (couleur AP, SAL)
- côtes minima 600 x 1650
- côtes maxima 900 x 2100
- ALU (couleur RAL)
- côtes minima 600 x 1650
- côtes maxima 1200 x 2300

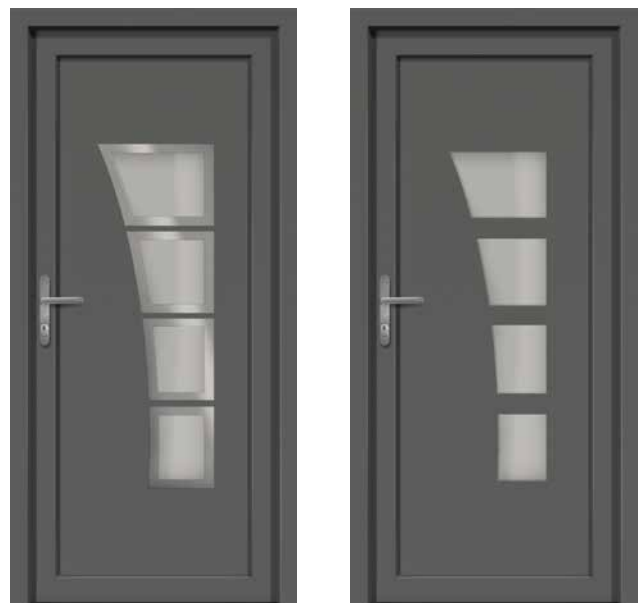
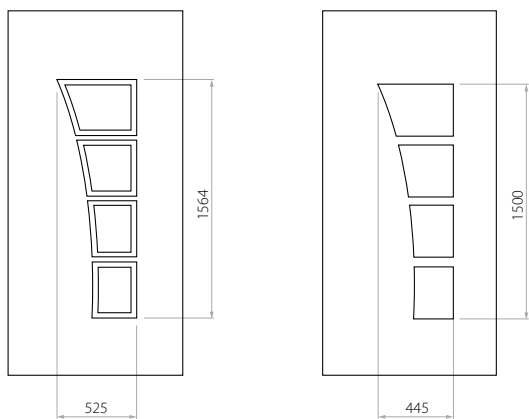

D EkoLine 52

- HPL (couleur AP, SAL)
- côtes minima 600 x 1650
- côtes maxima 900 x 2100
- ALU (couleur RAL)
- côtes minima 600 x 1650
- côtes maxima 1200 x 2300

Nous proposons deux sortes de remplissage; mousse de polyuréthane avec du contre plaqué ou juste du polystyrène extrudé XPS d'une épaisseur de 24, 36 ou 48 mm. Selon besoin, les panneaux ont une finition en PVC stratifié haute pression HPL (plaxage) ou en ALU (poudrage RAL).

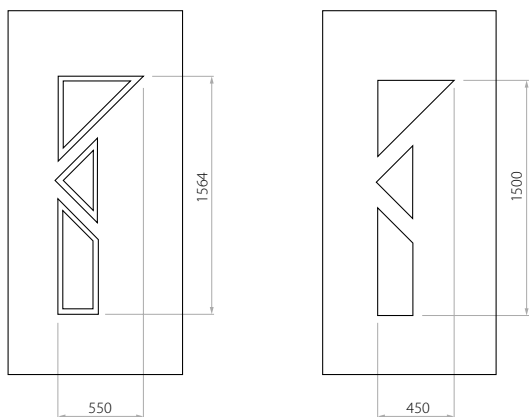

D EkoLine 53

- HPL (couleur AP, SAL)
 - côtes minima 600 x 1650
 - côtes maxima 900 x 2100
- ALU (couleur RAL)
 - côtes minima 600 x 1650
 - côtes maxima 1200 x 2300

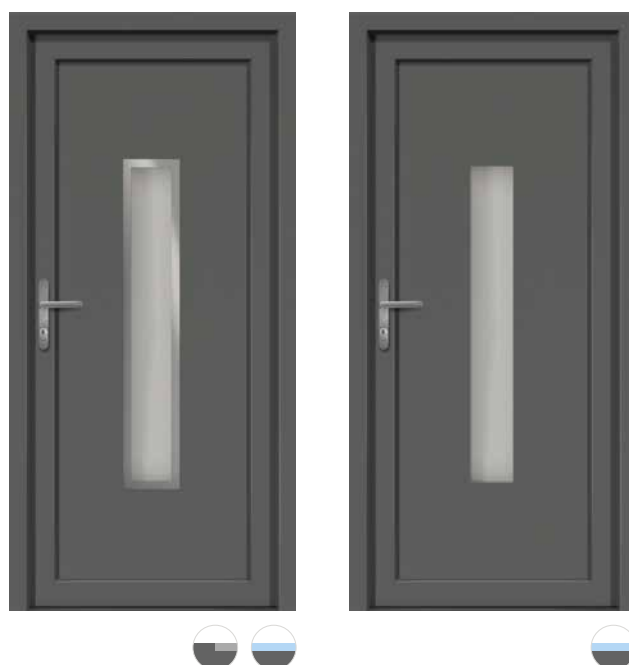
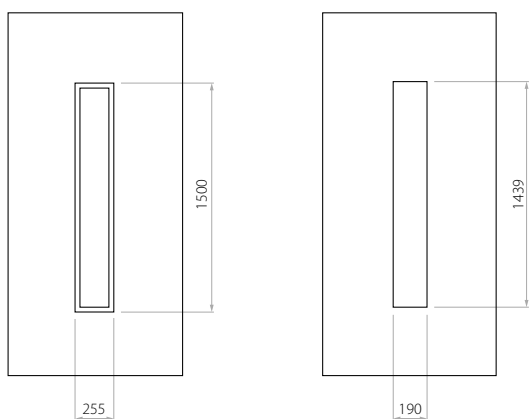

C EkoLine 54

- HPL (couleur AP, SAL)
 - côtes minima 600 x 1650
 - côtes maxima 900 x 2100
- ALU (couleur RAL)
 - côtes minima 600 x 1650
 - côtes maxima 1200 x 2300

Nous proposons deux sortes de remplissage; mousse de polyuréthane avec du contre plaqué ou juste du polystyrène extrudé XPS d'une épaisseur de 24, 36 ou 48 mm. Selon besoin, les panneaux ont une finition en PVC stratifié haute pression HPL (plaxage) ou en ALU (poudrage RAL).

indication du groupe de prix



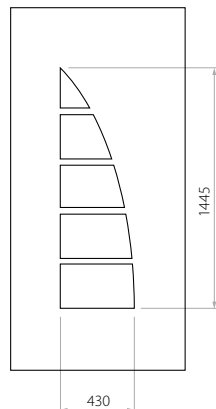

X EkoLine 55

- HPL (couleur AP, SAL)
- ALU (couleur RAL)
- côtes minima 600 x 1650
- côtes minima 600 x 1650
- côtes maxima 900 x 2100
- côtes maxima 1200 x 2300

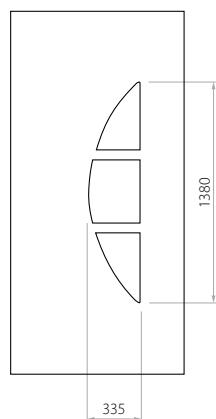
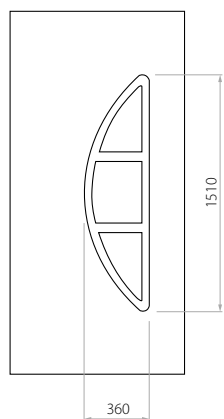

D EkoLine 56

- HPL (couleur AP, SAL)
- ALU (couleur RAL)
- côtes minima 600 x 1650
- côtes minima 600 x 1650
- côtes maxima 900 x 2100
- côtes maxima 1200 x 2300

Nous proposons deux sortes de remplissage; mousse de polyuréthane avec du contre plaqué ou juste du polystyrène extrudé XPS d'une épaisseur de 24, 36 ou 48 mm. Selon besoin, les panneaux ont une finition en PVC stratifié haute pression HPL (plaxage) ou en ALU (poudrage RAL).

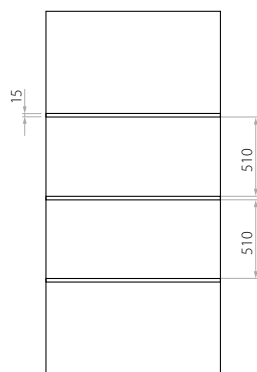

A EkoLine 57

- HPL (couleur AP, SAL)
- côtes minima (manque) x 1650
- côtes maxima 900 x 2100
- ALU (couleur RAL)
- côtes minima (manque) x 1650
- côtes maxima 1200 x 2300
- rainures sur le panneau avec une épaisseur de 24 mm seulement dans la version PLUS

Nous proposons deux sortes de remplissage; mousse de polyuréthane avec du contre plaqué ou juste du polystyrène extrudé XPS d'une épaisseur de 24, 36 ou 48 mm. Selon besoin, les panneaux ont une finition en PVC stratifié haute pression HPL (plaxage) ou en ALU (poudrage RAL).

indication du groupe de prix



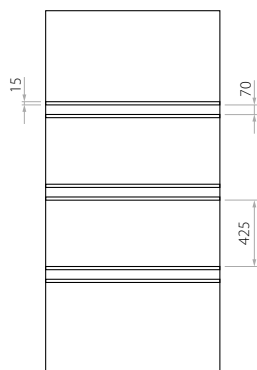

B EkoLine 58

- HPL (couleur AP, SAL)
- ALU (couleur RAL)
- côtes minima (manque) x 1650
- côtes minima (manque) x 1650
- côtes maxima 900 x 2100
- côtes maxima 1200 x 2300
- rainures sur le panneau avec une épaisseur de 24 mm seulement dans la version PLUS

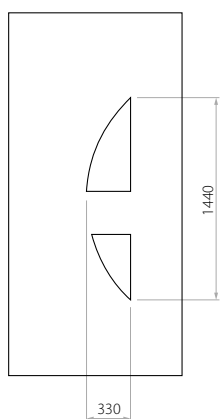
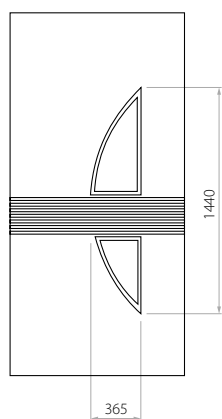

C EkoLine 59

- HPL (couleur AP, SAL)
- ALU (couleur RAL)
- côtes minima 600 x 1650
- côtes minima 600 x 1650
- côtes maxima 900 x 2100
- côtes maxima 1200 x 2300

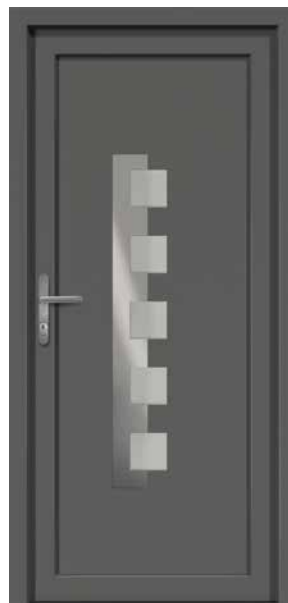
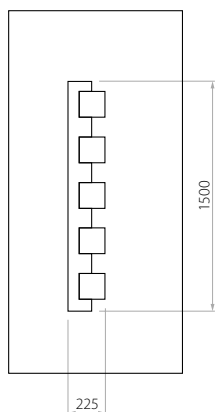

C EkoLine 60

- HPL (couleur AP, SAL)
- côtes minima 600 x 1650
- côtes maxima 900 x 2100
- ALU (couleur RAL)
- côtes minima 600 x 1650
- côtes maxima 1200 x 2300

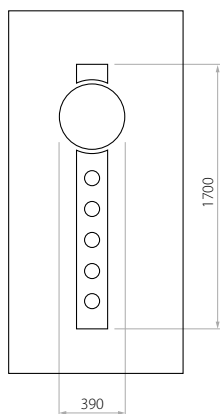

C EkoLine 61

- HPL (couleur AP, SAL)
- côtes minima 600 x 1650
- côtes maxima 900 x 2100
- ALU (couleur RAL)
- côtes minima 600 x 1650
- côtes maxima 1200 x 2300

Nous proposons deux sortes de remplissage; mousse de polyuréthane avec du contre plaqué ou juste du polystyrène extrudé XPS d'une épaisseur de 24, 36 ou 48 mm. Selon besoin, les panneaux ont une finition en PVC stratifié haute pression HPL (plaxage) ou en ALU (poudrage RAL).

indication du groupe de prix



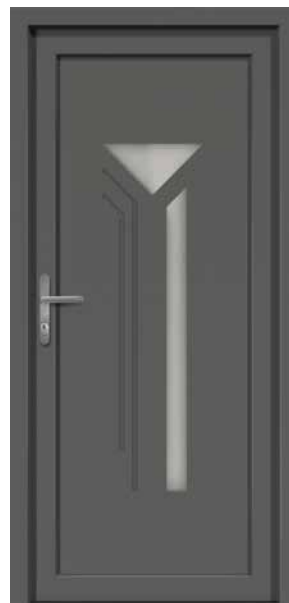
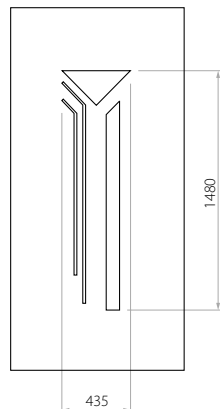

X EkoLine 62

- HPL (couleur AP, SAL)
- côtes minima 600 x 1650
- côtes maxima 900 x 2100
- ALU (couleur RAL)
- côtes minima 600 x 1650
- côtes maxima 1200 x 2300
- rainure sur le panneau avec une épaisseur de 24 mm seulement
- dans la version PLUS

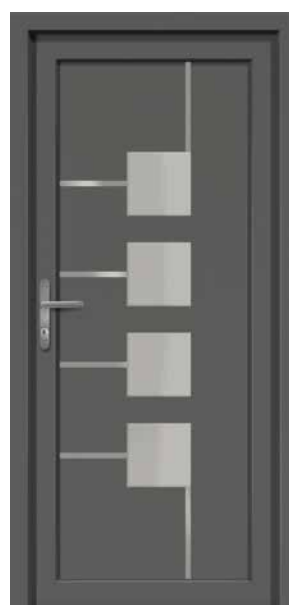
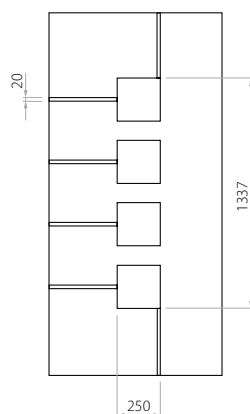

B EkoLine 63

- HPL (couleur AP, SAL)
- côtes minima 600 x 1650
- côtes maxima 900 x 2100
- ALU (couleur RAL)
- côtes minima 600 x 1650
- côtes maxima 1200 x 2300

Nous proposons deux sortes de remplissage; mousse de polyuréthane avec du contre plaqué ou juste du polystyrène extrudé XPS d'une épaisseur de 24, 36 ou 48 mm. Selon besoin, les panneaux ont une finition en PVC stratifié haute pression HPL (plaxage) ou en ALU (poudrage RAL).

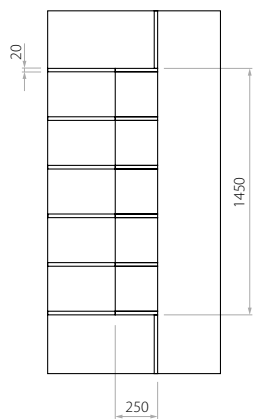

B EkoLine 64

- HPL (couleur AP, SAL)
- côtes minima 600 x 1650
- côtes maxima 900 x 2100
- vitrage partiellement sablé
- ALU (couleur RAL)
- côtes minima 600 x 1650
- côtes maxima 1200 x 2300

Nous proposons deux sortes de remplissage; mousse de polyuréthane avec du contre plaqué ou juste du polystyrène extrudé XPS d'une épaisseur de 24, 36 ou 48 mm. Selon besoin, les panneaux ont une finition en PVC stratifié haute pression HPL (plaxage) ou en ALU (poudrage RAL).

indication du groupe de prix



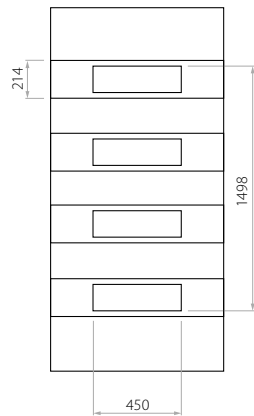

B EkoLine 65

- HPL (couleur AP, SAL)
- ALU (couleur RAL)
- côtes minima 600 x 1650
- côtes minima 600 x 1650
- côtes maxima 900 x 2100
- côtes maxima 1200 x 2300

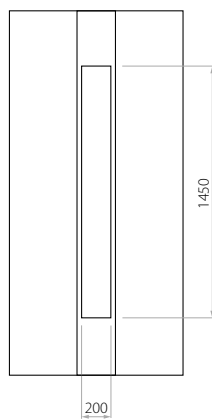

C EkoLine 66

- HPL (couleur AP, SAL)
- ALU (couleur RAL)
- côtes minima 600 x 1650
- côtes minima 600 x 1650
- côtes maxima 900 x 2100
- côtes maxima 1200 x 2300

Nous proposons deux sortes de remplissage; mousse de polyuréthane avec du contre plaqué ou juste du polystyrène extrudé XPS d'une épaisseur de 24, 36 ou 48 mm. Selon besoin, les panneaux ont une finition en PVC stratifié haute pression HPL (plaxage) ou en ALU (poudrage RAL).



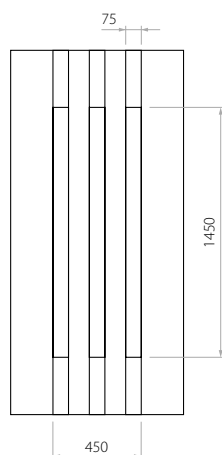

B EkoLine 67

- HPL (couleur AP, SAL)
- ALU (couleur RAL)
- côtes minima 600 x 1650
- côtes minima 600 x 1650
- côtes maxima 900 x 2100
- côtes maxima 1200 x 2300



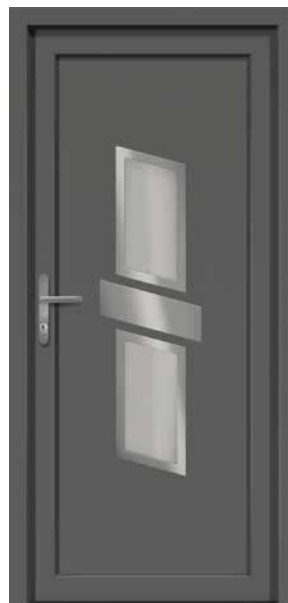
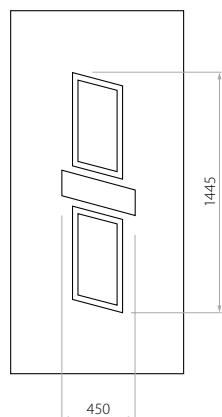

C EkoLine 68

- HPL (couleur AP, SAL)
- ALU (couleur RAL)
- côtes minima 600 x 1650
- côtes minima 600 x 1650
- côtes maxima 900 x 2100
- côtes maxima 1200 x 2300

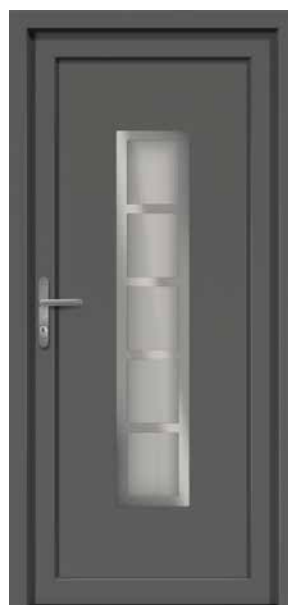
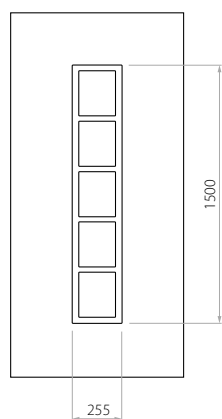

D EkoLine 69

- HPL (couleur AP, SAL)
- ALU (couleur RAL)
- côtes minima 600 x 1650
- côtes minima 600 x 1650
- côtes maxima 900 x 2100
- côtes maxima 1200 x 2300

Nous proposons deux sortes de remplissage; mousse de polyuréthane avec du contre plaqué ou juste du polystyrène extrudé XPS d'une épaisseur de 24, 36 ou 48 mm. Selon besoin, les panneaux ont une finition en PVC stratifié haute pression HPL (plaxage) ou en ALU (poudrage RAL).

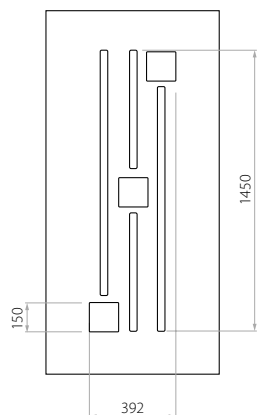

C EkoLine 70

- HPL (couleur AP, SAL)
- ALU (couleur RAL)
- côtes minima 600 x 1650
- côtes minima 600 x 1650
- côtes maxima 900 x 2100
- côtes maxima 1200 x 2300

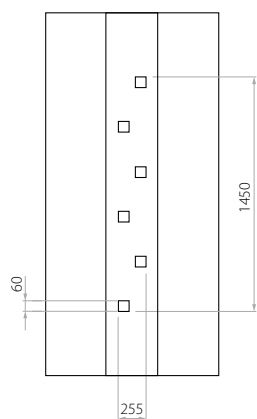

C EkoLine 71

- HPL (couleur AP, SAL)
- ALU (couleur RAL)
- côtes minima 600 x 1650
- côtes minima 600 x 1650
- côtes maxima 900 x 2100
- côtes maxima 1200 x 2300

Nous proposons deux sortes de remplissage; mousse de polyuréthane avec du contre plaqué ou juste du polystyrène extrudé XPS d'une épaisseur de 24, 36 ou 48 mm. Selon besoin, les panneaux ont une finition en PVC stratifié haute pression HPL (plaxage) ou en ALU (poudrage RAL).

indication du groupe de prix



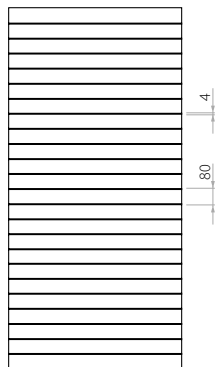

X EkoLine 72

- HPL (couleur AP, SAL)
- côtes maxima 900 x 2100
- ALU (couleur RAL)
- côtes maxima 1200 x 2300
- rainure sur le panneau avec une épaisseur de 24 mm seulement dans la version PLUS

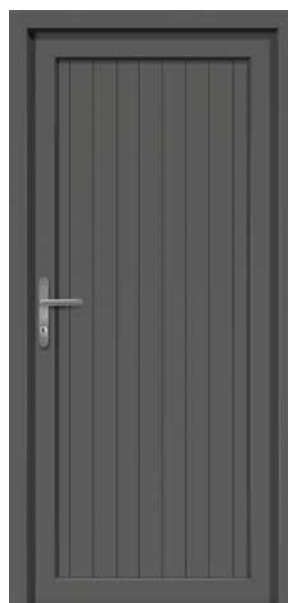
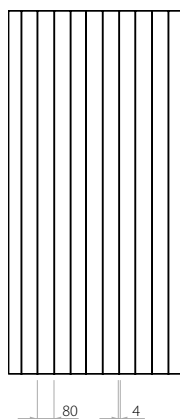

X EkoLine 73

- HPL (couleur AP, SAL)
- côtes maxima 900 x 2100
- ALU (couleur RAL)
- côtes maxima 1200 x 2300
- rainure sur le panneau avec une épaisseur de 24 mm seulement dans la version PLUS

Nous proposons deux sortes de remplissage; mousse de polyuréthane avec du contre plaqué ou juste du polystyrène extrudé XPS d'une épaisseur de 24, 36 ou 48 mm. Selon besoin, les panneaux ont une finition en PVC stratifié haute pression HPL (plaxage) ou en ALU (poudrage RAL).

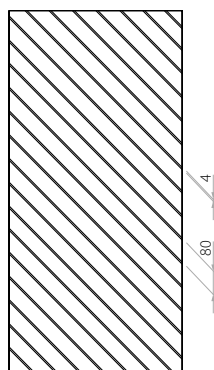

X EkoLine 74

- HPL (couleur AP, SAL)
- côtes maxima 900 x 2100
- ALU (couleur RAL)
- côtes maxima 1200 x 2300
- rainure sur le panneau avec une épaisseur de 24 mm seulement dans la version PLUS

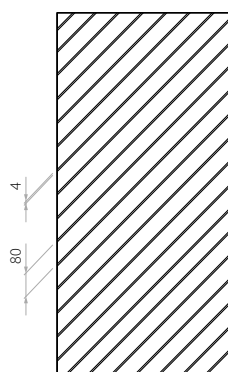

X EkoLine 75

- HPL (couleur AP, SAL)
- côtes maxima 900 x 2100
- ALU (couleur RAL)
- côtes maxima 1200 x 2300
- rainure sur le panneau avec une épaisseur de 24 mm seulement dans la version PLUS

Nous proposons deux sortes de remplissage; mousse de polyuréthane avec du contre plaqué ou juste du polystyrène extrudé XPS d'une épaisseur de 24, 36 ou 48 mm. Selon besoin, les panneaux ont une finition en PVC stratifié haute pression HPL (plaxage) ou en ALU (poudrage RAL).

indication du groupe de prix



EkoLine

En standard, les panneaux possèdent un vitrage sablé et feuilleté en meme temps. Cependant il est possible de choisir le vitrage décoratif parmi les plus usuels.



Sablé mat



Altdeutsch



Chinchila blanc



Waterdrop



Tarassa



Master point

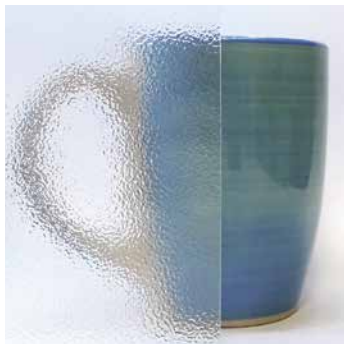

Crepì



Delta blanc



Parsol brun



Stopsol gris



Vitrages imprimés assurent de l'intimité et rendent l'intérieur plus clair.



Accessoires supplémentaires pour la porte

Poignée munie d'une plaque spéciale protégeant contre le perçage de la serrure qui, de fait, constitue une protection anti-effraction.

Béquille de porte solide. Finition efficace et sélection appropriée des couleurs le rendent idéalement adapté à tout arrangement.

Entrées de boîtes aux lettres - accessoires fonctionnels pour portes, composés de deux éléments: élément frontal et cadre intérieur.

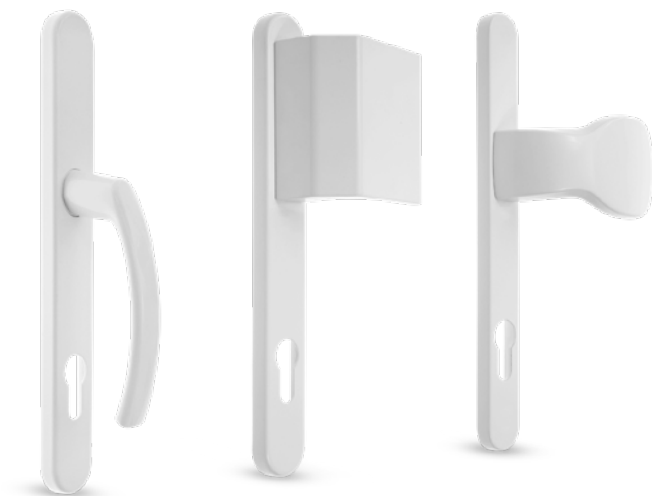

Béquilles et béquilles et tirant

Couleurs disponibles

- blanc
- marron
- crème
- argenté
- doré



Béquilles et béquilles et tirant

Couleurs disponibles

- INOX



Béquilles et béquilles et tirant de sécurité à trous invisibles

Couleurs disponibles

- INOX



Entrée de boîte aux lettres

- Couleurs disponibles
- blanc
 - argenté
 - doré



Judas

- Couleurs disponibles
- INOX





Tirants P1

Taille
• 30x560 mm

Espacement
• 380 mm



Tirants P5

Taille
• 30x580 mm

Espacement
• 380 mm



Tirants P8

Taille
• 30x580 mm

Espacement
• 380 mm



Tirants P10

Taille
• 30x580 mm

Espacement
• 380 mm



Tirants P10B

Taille
• 30x580 mm

Espacement
• 510 mm



Tirants P60

Taille
• 30x580 mm

Espacement
• 380 mm



Tirants P45B

Taille
• 30x580 mm

Espacement
• 380 mm



Tirants P45

Taille
• 30x300 mm
• 30x400 mm
• 30x500 mm
• 30x600 mm
• 30x700 mm
• 30x800 mm
• 30x900 mm
• 30x1000 mm
• 30x1100 mm
• 30x1200 mm

Espacement
• 200 mm
• 200 mm
• 300 mm
• 400 mm
• 500 mm
• 600 mm
• 700 mm
• 800 mm
• 900 mm
• 1000 mm

Tirants P45

Taille
• 40x1300 mm
• 40x1400 mm
• 40x1500 mm
• 40x1600 mm
• 40x1700 mm
• 40x1800 mm
• 40x1900 mm
• 40x2000 mm

Espacement
• 1100 mm
• 1200 mm
• 1300 mm
• 1400 mm
• 1500 mm
• 1600 mm
• 1700 mm
• 1800 mm



Tirants M1

Taille
• 30x300 mm

Espacement
• 330 mm



Tirants M2

Taille
• 30x300 mm

Espacement
• 330 mm



Tirants M6

Taille
• 30x300 mm

Espacement
• 330 mm

Couleur pour le système Aluplast

Chêne spécial AP 01	Chêne naturel AP 02	Acajou AP 05	Chêne moyen AP 06	Douglasie AP 11
Oregon III AP 15	Chêne doré AP 23	Noix AP 27	Walnuss terra AP 28	Walnuss amaretto AP 29
Vert foncé AP 30	Rouge foncé AP 32	Palisander AP 33	Gris AP 34	Anthracite AP 40
Bleu d'acier AP 41	Vert AP 43	Blanc structuré AP 44	Bleu brillant AP 47	Crème AP 50
Bouleau AP 52	Gris anthracite structure sablée AP 60	Gris structure sablée AP 61	Gris basalte structure sablée AP 62	Aluminium brossé AP 63
Gris quartz sablé AP 65	Gris béton AP 70	Gris agathe AP 71	Maron brun AP 72	Chêne Sheffield clair AP 75
Alux DB 703 AP 79	Quartz AP 88	Chêne Sheffield gris AP 94	Winchester AP 95	Gris basalte AP 102
Gris cendré AP 103	Marron chocolat AP 104	Trompet AP 105	Jet Black Mat AP 106	

Couleur pour le système Salamander

Gris SAL 02	Vert foncé SAL 03	Rouge foncé SAL 06	Vert SAL 10	Bleu d'acier SAL 11
Bleu brillant SAL 14	Jet Black Mat SAL 15	Bordeaux SAL 19	Noix marron SAL 21	Chêne des marais SAL 25
Acajou SAL 26	Douglasie SAL 27	Winchester SAL 33	Alux DB703 SAL 37	Blanc structuré SAL 39
Chêne Sheffield gris SAL 41	Chêne Sheffield clair SAL 43	Pin de montagne SAL 50	Chêne doré SAL 51	Oregon 4 SAL 52
Écru SAL 59	Vermont SAL 60	Tiama SAL 62	Cheyenne SAL 64	Anthracite brossé SAL 67
Aluminium brossé SAL 69	Anthracite SAL 70	Brun foncé SAL 71	Gris agathe SAL 72	Gris clair SAL 73
Gris basalte SAL 74	Quartz SAL 78	Gris basalte structure sablée SAL 84	Gris de signal sablé SAL 87	Gris anthracite structure sablée SAL 88
Gris quartz sablé SAL 90				



En concevant les produits de la gamme « All in One Control », nous avons mis tous nos soins à ce que notre menuiserie soit un composant de la maison intelligente. Nous proposons des technologies contribuant à une gestion plus facile de la maison tout en assurant le plus haut niveau de confort et de sécurité.

Control est un ensemble de motorisations, d'émetteurs et d'unités de contrôle qui sont compatibles entre eux et permettent de contrôler les volets roulants, la porte de garage, la porte d'entrée, les systèmes d'alarme ou même l'éclairage. Après s'être connecté à des appareils tels que Tahoma Premium ou Connexoon, l'utilisateur peut les contrôler à l'aide de tout dispositif connecté au Wi-Fi et muni d'un système d'exploitation IOS ou Android comme par exemple une tablette, un smartphone, une smartwatch ou un ordinateur portable.

Les produits de la gamme « All in One Control » assurent à nos clients une entière compatibilité technologique. Notre client choisit les produits, et nous, nous affinons tous les éléments automatiques devant être équipés. En complétant les dispositifs, nous recourons exclusivement aux solutions de qualité supérieure du fabricant européen reconnu Somfy.



« All in One Control » – tout est entre vos mains



Panneaux de portes

PVC | Alu

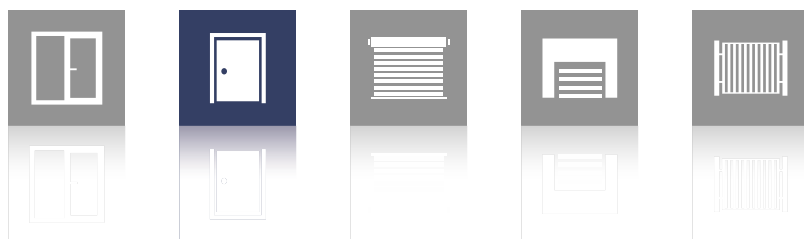

La publication ne constitue pas une offre commerciale. Ce n'est pas une base pour déposer des plaintes.
Les photographies présentées sont des images illustratives, pas des photos de produits réels.

WindowsFactory
PVC | ALU | WOOD

Eko-Okna S.A. 47-480 Kornice ul. Spacerowa 4 www.ekookna.fr